

Cennik Detaliczny IP

- Rejestratory sieciowe
- Kamery sieciowe
- Akcesoria























MBS Systems
Stanisława Sulimy 1/227
82-300 Elbląg
tel. 55 619 30 05
kom. 509 963 841
kom. 530 013 083















www.sklep-bcs.pl





















MODEL	PRODUKT	OPIS PRODUKTU	CENA DETALICZNA NETTO	CENA DETALICZNA BRUTTO
SYSTEMY TV WALL				
BCS-TW3X3		<p>Ściana monitorów 3X3 + kontroler BCS-M33 Parametry ściany 3X3</p> <ul style="list-style-type: none"> • Matryce LED 46" w metalowej obudowie(stelaż) + podstawa • Maksymalna rozdzielczość 1920x1080 • Jasność: 450cd, kontrast: 3500:1 • Kąty widzenia(Pion/Poziom): 178/178 • Szybki czas odświeżania 8 ms • Przystosowane do pracy 24h/dobę • Wejścia DVI, HDMI, BNC (75Ω), VGA <p>Parametry kontrolera BCS-M33</p> <ul style="list-style-type: none"> • Obsługa ścian ekranów 2x2, 2x3, 2x4, 3x3 • Obsługa wejść : CVBS/VGA/DVI/HDMI*/HD-SDI*(opcja) • Dekodowanie obrazu bezpośrednio z kamer IP poprzez sieć TCP/IP • Obsługa 9 wyjść DVI do obsługi monitorów 	CENA USTALANA INDYWIDUALNIE PO DOSTARCZENIU INFORMACJI O PROJEKCIE	
BCS-TW2X2		<p>Ściana monitorów 2X2 + kontroler BCS-M33 Parametry ściany 2x2</p> <ul style="list-style-type: none"> • Matryce LED 46" w metalowej obudowie(stelaż) + podstawa • Maksymalna rozdzielczość 1920x1080 • Jasność: 450cd, kontrast: 3500:1 • Kąty widzenia(Pion/Poziom): 178/178 • Szybki czas odświeżania 8 ms • Przystosowane do pracy 24h/dobę • Wejścia DVI, HDMI, BNC (75Ω), VGA <p>Parametry kontrolera BCS-M33</p> <ul style="list-style-type: none"> • Obsługa ścian ekranów 2x2, 2x3, 2x4, 3x3 • Obsługa wejść : CVBS/VGA/DVI/HDMI*/HD-SDI*(opcja) • Dekodowanie obrazu bezpośrednio z kamer IP poprzez sieć TCP/IP • Obsługa 9 wyjść DVI do obsługi monitorów 	CENA USTALANA INDYWIDUALNIE PO DOSTARCZENIU INFORMACJI O PROJEKCIE	
REJESTRATORY				
Rejestratory 256 kanałowe				
BCS-NVR25624DR		<p>Ilość kanałów video : do 256 Bitrate : wej. 512 Mbit. wyj 512 Mbit* najnowsza wersja firmware. Ilość dysków : 24 szt(max. 96TB), Raid 0,1,5, Tryb HotSwap, eSata : 1szt, mini SAS : 2 SZT Obsługiwana rozdzielczość kamer : 8M, 5M, 3M, 1080P, 720P, 960H, D1, CIF, QCIF, VGA Wejścia alarmowe : 4 Wyjścia alarmowe : 4 Obsługa kamer szybkoobrotowych : TAK Obsługa kamer IP producentów : Arecont Vision, AXIS, Bosch, Brickcom, Canon, CP Plus, Dynacolor, Honeywell, Panasonic, Pelco, Samsung, Sanyo, Videosec, Vivotech i inni Onvif : TAK 2.2 Pentaplex : TAK Wyjścia Video : 2 HDMI, VGA Dźwięk : z kamer IP Monitor LCD 7" wbudowany we front panel Redundantny zasilacz</p>	CENA USTALANA INDYWIDUALNIE PO DOSTARCZENIU INFORMACJI O PROJEKCIE	
Rejestratory 128 kanałowe				
BCS-NVR12816DR		<p>Ilość kanałów video : do 128 Bitrate : wej. 384 Mbit. wyj 384 Mbit* najnowsza wersja firmware. Ilość dysków : 16 szt (max. 64TB), Raid 0,1,5, Tryb HotSwap, eSata : 1szt Obsługiwana rozdzielczość kamer : 8M, 5M, 3M, 1080P, 720P, 960H, D1, CIF, QCIF, VGA Wejścia alarmowe : 16 Wyjścia alarmowe : 8 Obsługa kamer szybkoobrotowych : TAK Obsługa kamer IP producentów : Arecont Vision, AXIS, Bosch, Brickcom, Canon, CP Plus, Dynacolor, Honeywell, Panasonic, Pelco, Samsung, Sanyo, Videosec, Vivotech i inni Onvif : TAK Pentaplex : TAK Wyjścia Video : 6 HDMI, VGA Dźwięk : z kamer IP Monitor LCD 7" wbudowany we front panel Redundantny zasilacz</p>	CENA USTALANA INDYWIDUALNIE PO DOSTARCZENIU INFORMACJI O PROJEKCIE	
BCS-NVR12816D		<p>Ilość kanałów video : do 128 Bitrate : wej. 384 Mbit. wyj 384. Mbit* najnowsza wersja firmware. Ilość dysków : 16 szt(max. 64TB), Raid 0,1,5, Tryb HotSwap, eSata : 1szt Obsługiwana rozdzielczość kamer : 8M, 5M, 3M, 1080P, 720P, 960H, D1, CIF, QCIF, VGA Wejścia alarmowe : 16 Wyjścia alarmowe : 8 Obsługa kamer szybkoobrotowych : TAK Obsługa kamer IP producentów : Arecont Vision, AXIS, Bosch, Brickcom, Canon, CP Plus, Dynacolor, Honeywell, Panasonic, Pelco, Samsung, Sanyo, Videosec, Vivotech i inni Onvif : TAK Pentaplex : TAK Wyjścia Video : 6 HDMI, VGA Dźwięk : z kamer IP Monitor LCD 7" wbudowany we front panel</p>	CENA USTALANA INDYWIDUALNIE PO DOSTARCZENIU INFORMACJI O PROJEKCIE	















Rejestratory 64 kanałowe				
BCS-NVR6416DR		<p>Ilość kanałów video : do 64 Bitrate : wej. 192 Mbits wyj. 192 Mbits* najnowsza wersja firmware. Ilość dysków: 16 szt (max. 64TB), Raid 0,1,5, Tryb HotSwap, eSata : 1szt Obsługiwana rozdzielczość kamer : 8M, 5M, 3M, 1080P, 720P, 960H, D1, CIF, QCIF, VGA Wejścia alarmowe : 16 Wyjścia alarmowe : 8 Obsługa kamer szybkoobrotowych : Obsługa kamer innych producentów : Arecont Vision, AXIS, Bosch, Brickcom, Canon, CP Plus, Dynacolor, Honeywell, Panasonic, Pelco, Samsung, Sanyo, Videosec, Vivotech i inni Onvif : TAK Pentaplex : TAK Wyjścia Video : 6 HDMI, VGA Dźwięk : z kamer IP Monitor LCD 7" wbudowany we front panel Redundantny zasilacz</p>	CENA USTALANA INDYWIDUALNIE PO DOSTARCZENIU INFORMACJI O PROJEKCIE	
BCS-NVR64082M-RH		<p>Ilość kanałów video : do 64 Bitrate : wej./wyj. 192/192 Mbits, Ilość dysków: 8 szt (max. 32TB), RAID 0, RAID 1, RAID 5, RAID 6, RAID 10, Tryb HotSwap, eSata : 1szt, obsługa nagrywarki CD/DVD-RW Obsługiwana rozdzielczość kamer : 1080P, 720P, 960H, D1, CIF, QCIF, VGA Wejścia alarmowe : 16 Wyjścia alarmowe : 6 Obsługa kamer szybkoobrotowych : Obsługa kamer innych producentów : Arecont Vision, AXIS, Bosch, Brickcom, Canon, CP Plus, Dynacolor, Honeywell, Panasonic, Pelco, Samsung, Sanyo, Sony, Videosec, Vivotek i inni Onvif : TAK 2.3 Pentaplex : TAK Wyjścia Video : 2 x HDMI, VGA, TV Dźwięk : z kamer IP</p>	CENA USTALANA INDYWIDUALNIE PO DOSTARCZENIU INFORMACJI O PROJEKCIE	
BCS-NVR64082M		<p>Ilość kanałów video : do 64 Bitrate : wej. 192 Mbits wyj. 192 Mbits Ilość dysków: 8 szt lub 6 szt + nagrywarka(max.32TB), eSata: 1szt Obsługiwana rozdzielczość kamer : 1080P, 720P, 960H, D1, CIF, QCIF, VGA Wejścia alarmowe : 16 Wyjścia alarmowe : 6 Obsługa kamer szybkoobrotowych : Obsługa kamer innych producentów : Arecont Vision, AXIS, Bosch, Brickcom, Canon, CP Plus, Dynacolor, Honeywell, Panasonic, Pelco, Samsung, Sanyo, Sony, Videosec, Vivotek i inni Onvif : TAK 2.2 Pentaplex : TAK Wyjścia Video : HDMI, VGA, T V Dźwięk : z kamer IP</p>	6 235,00 zł	7 669,05 zł
BCS-NVR64042M		<p>Ilość kanałów video : do 64 Bitrate : wej. 192 Mbits wyj. 192 Mbits Ilość dysków: 4 szt lub 3 szt + nagrywarka(max.16TB), eSata: 1szt Obsługiwana rozdzielczość kamer : 1080P, 720P, 960H, D1, CIF, QCIF, VGA Wejścia alarmowe : 16 Wyjścia alarmowe : 6 Obsługa kamer szybkoobrotowych : Obsługa kamer innych producentów : Arecont Vision, AXIS, Bosch, Brickcom, Canon, CP Plus, Dynacolor, Honeywell, Panasonic, Pelco, Samsung, Sanyo, Sony, Videosec, Vivotek i inni Onvif : TAK 2.2 Pentaplex : TAK Wyjścia Video : HDMI, VGA, T V Dźwięk : z kamer IP</p>	5 295,00 zł	6 512,85 zł
Rejestratory 32 kanałowe				
BCS-NVR32082M-RH		<p>Ilość kanałów video : do 32 Bitrate : wej./wyj. 192/192 Mbits Ilość dysków: 8 szt (max. 32TB), RAID 0, RAID 1, RAID 5, RAID 6, RAID 10, Tryb HotSwap, eSata : 1szt, obsługa nagrywarki CD/DVD-RW Obsługiwana rozdzielczość kamer : 1080P, 720P, 960H, D1, CIF, QCIF, VGA Wejścia alarmowe : 16 Wyjścia alarmowe : 6 Obsługa kamer szybkoobrotowych : Obsługa kamer innych producentów : Arecont Vision, AXIS, Bosch, Brickcom, Canon, CP Plus, Dynacolor, Honeywell, Panasonic, Pelco, Samsung, Sanyo, Sony, Videosec, Vivotek i inni Onvif : TAK 2.3 Pentaplex : TAK Wyjścia Video : 2 x HDMI, VGA, T V Dźwięk : z kamer IP</p>	CENA USTALANA INDYWIDUALNIE PO DOSTARCZENIU INFORMACJI O PROJEKCIE	
BCS-NVR32085M		<p>Ilość kanałów video : do 32 Obsługiwane rozdzielczości kamer : 5Mpx, 3Mpx, 1080p, 1.3Mpx, 720P, D1 Bitrate : wej 160 Mbits. wyj 160 Mbits. Ilość dysków: 8 szt lub 6 szt + nagrywarka(max.32TB), eSata: 1szt Wejścia alarmowe : 16 Wyjścia alarmowe : 6 Obsługa kamer szybkoobrotowych : TAK Obsługa kamer innych producentów : Arecont Vision, AXIS, Bosch, Brickcom, Canon, CP Plus, Dynacolor, Honeywell, Panasonic, Pelco, Samsung, Sanyo, Videosec, Vivotech i inni Onvif : TAK Pentaplex : TAK Wyjścia Video : HDMI, VGA, TV Dźwięk : z kamer IP + 1 dwukierunkowy tor audio</p>	5 547,00 zł	6 822,81 zł

BCS-NVR32082M	 	<p>Ilość kanałów video : do 32 Bitrate : wej. 192 Mbits wyj. 192 Mbits Ilość dysków: 8 szt lub 6 szt + nagrywarka(max.32TB), eSata: 1szt Obsługiwana rozdzielczość kamer : 1080P, 720P, 960H, D1, CIF, QCIF, VGA Wejścia alarmowe : 16 Wyjścia alarmowe : 6 Obsługa kamer szybkoobrotowych : Obsługa kamer innych producentów : Arecont Vision, AXIS, Bosch, Brickcom, Canon, CP Plus, Dynacolor, Honeywell, Panasonic, Pelco, Samsung, Sanyo, Sony, Videosec, Vivotek i inni Onvif : TAK 2.2 Pentaplex : TAK Wyjścia Video : HDMI, VGA, TV Dźwięk : z kamer IP</p>	4 547,00 zł	5 592,81 zł
BCS-NVR32045M	 	<p>Ilość kanałów video : do 32 Obsługiwane rozdzielczości kamer : 5Mpx, 3Mpx, 1080p, 1.3Mpx, 720P, D1 Bitrate : wej 160 Mbits. wyj 160 Mbits. Ilość dysków: 4 szt lub 3szt + nagrywarka(max.16TB), eSata: 1szt Wejścia alarmowe : 16 Wyjścia alarmowe : 6 Obsługa kamer szybkoobrotowych : TAK Obsługa kamer innych producentów : Arecont Vision, AXIS, Bosch, Brickcom, Canon, CP Plus, Dynacolor, Honeywell, Panasonic, Pelco, Samsung, Sanyo, Videosec, Vivotech i inni Onvif : TAK Pentaplex : TAK Wyjścia Video : HDMI, VGA, TV Dźwięk : z kamer IP + 1 dwukierunkowy tor audio</p>	4 106,00 zł	5 050,38 zł
BCS-NVR32042M	 	<p>Ilość kanałów video : do 32 Bitrate : wej. 192 Mbits wyj. 192 Mbits Ilość dysków: 4 szt lub 3 szt + nagrywarka(max.16TB), eSata: 1szt Obsługiwana rozdzielczość kamer : 1080P, 720P, 960H, D1, CIF, QCIF, VGA Wejścia alarmowe : 16 Wyjścia alarmowe : 6 Obsługa kamer szybkoobrotowych : Obsługa kamer innych producentów : Arecont Vision, AXIS, Bosch, Brickcom, Canon, CP Plus, Dynacolor, Honeywell, Panasonic, Pelco, Samsung, Sanyo, Videosec, Vivotek i inni Onvif : TAK 2.2 Pentaplex : TAK Wyjścia Video : HDMI, VGA, T V Dźwięk : z kamer IP</p>	3 383,00 zł	4 161,09 zł
BCS-NVR32025M	 	<p>Ilość kanałów video : do 32 Obsługiwane rozdzielczości kamer : 5Mpx, 3Mpx, 1080p, 1.3Mpx, 720P, D1 Bitrate : wej. 160 Mbits wyj.160 Mbits Ilość dysków: 2 szt (max. 8TB) Wejścia alarmowe : 8 Wyjścia alarmowe : 3 Obsługa kamer szybkoobrotowych : TAK Obsługa kamer innych producentów : Arecont Vision, AXIS, Bosch, Brickcom, Canon, CP Plus, Dynacolor, Honeywell, Panasonic, Pelco, Samsung, Sanyo, Videosec, Vivotech i inni Onvif : TAK Pentaplex : TAK Wyjścia Video : HDMI, VGA, TV Dźwięk : z kamer IP + 1 dwukierunkowy tor audio</p>	2 630,00 zł	3 234,90 zł
BCS-NVR32022M	 	<p>Ilość kanałów video : do 32 Bitrate : wej. 192 Mbits wyj. 192 Mbits Ilość dysków: 2 szt (max. 8TB) Obsługiwana rozdzielczość kamer : 1080P, 720P, 960H, D1, CIF, QCIF, VGA Wejścia alarmowe : 8 Wyjścia alarmowe : 3 Obsługa kamer szybkoobrotowych : Obsługa kamer innych producentów : Arecont Vision, AXIS, Bosch, Brickcom, Canon, CP Plus, Dynacolor, Honeywell, Panasonic, Pelco, Samsung, Sanyo, Videosec, Vivotek i inni Onvif : TAK 2.2 Pentaplex : TAK Wyjścia Video : HDMI, VGA, TV Dźwięk : z kamer IP</p>	2 185,00 zł	2 687,55 zł
Rejestratory 16 kanałowe				
BCS-NVR16085M	 	<p>Ilość kanałów video : do 16 Obsługiwana rozdzielczość kamer : 5Mpix, 3Mpix, 1080P, 1.3 Mpix, 720P, D1 Bitrate : wej. 160 Mbits wyj. 160 Mbits Ilość dysków: 8 szt lub 6 szt + nagrywarka(max.32TB), eSata: 1szt Wejścia alarmowe : 16 Wyjścia alarmowe : 6 Obsługa kamer szybkoobrotowych : TAK Obsługa kamer innych producentów : Arecont Vision, AXIS, Bosch, Brickcom, Canon, CP Plus, Dynacolor, Honeywell, Panasonic, Pelco, Samsung, Sanyo, Videosec, Vivotech i inni Onvif : TAK Pentaplex : TAK Wyjścia Video : HDMI, VGA, TV Dźwięk : z kamer IP + 1 dwukierunkowy tor audio</p>	4 362,00 zł	5 365,26 zł
BCS-NVR16085ME NOWOŚĆ	 	<p>Ilość kanałów video : do 16 Obsługiwana rozdzielczość kamer : 5Mpix, 3Mpix, 1080P, 1.3 Mpix, 720P, D1 Bitrate : wej. 200 Mbits Ilość dysków: 8 szt lub 6 szt + nagrywarka(max.32TB), eSata: 1szt Wejścia alarmowe : 16 Wyjścia alarmowe : 4 Obsługa kamer szybkoobrotowych : TAK Obsługa kamer innych producentów : Arecont Vision, AXIS, Bosch, Brickcom, Canon, CP Plus, Dynacolor, Honeywell, Panasonic, Pelco, Samsung, Sanyo, Videosec, Vivotech i inni Onvif : TAK Pentaplex : TAK Wyjścia Video : HDMI, VGA, TV Dźwięk : z kamer IP + 1 dwukierunkowy tor audio</p>	3 783,00 zł	4 653,09 zł







BCS-NVR16045M	 	<p>Ilość kanałów video : do 16 Obsługiwana rozdzielczość kamer : 5Mpix, 3Mpix, 1080P, 1.3Mpix, 720P, D1 Bitrate : wej. 160 Mbits wyj. 160 Mbits Ilość dysków: 4 szt lub 3 szt + nagrywarka(max.16TB), eSata: 1szt Wejścia alarmowe : 16 Wyjścia alarmowe : 6 Obsługa kamer szybkoobrotowych : TAK Obsługa kamer innych producentów : Arecont Vision, AXIS, Bosch, Brickcom, Canon, CP Plus, Dynacolor, Honeywell, Panasonic, Pelco, Samsung, Sanyo, Videosec, Vivotech i inni Onvif : TAK Pentaplex : TAK Wyjścia Video : HDMI, VGA, TV Dźwięk : z kamer IP + 1 dwukierunkowy tor audio</p>	3 442,00 zł	4 233,66 zł
BCS-NVR16045ME NOWOŚĆ	 	<p>Ilość kanałów video : do 16 Obsługiwana rozdzielczość kamer : 5Mpix, 3Mpix, 1080P, 1.3Mpix, 720P, D1 Bitrate : wej. 200 Mbits Ilość dysków: 4 szt lub 3 szt + nagrywarka(max.16TB), eSata: 1szt Wejścia alarmowe : 16 Wyjścia alarmowe : 4 Obsługa kamer szybkoobrotowych : TAK Obsługa kamer innych producentów : Arecont Vision, AXIS, Bosch, Brickcom, Canon, CP Plus, Dynacolor, Honeywell, Panasonic, Pelco, Samsung, Sanyo, Videosec, Vivotech i inni Onvif : TAK Pentaplex : TAK Wyjścia Video : HDMI, VGA, TV Dźwięk : z kamer IP + 1 dwukierunkowy tor audio</p>	2 933,00 zł	3 607,59 zł
BCS-NVR16042M	 	<p>Ilość kanałów video : do 16 Bitrate : wej. 192 Mbits wyj. 192 Mbits Ilość dysków: 4 szt lub 3 szt + nagrywarka(max.16TB), eSata: 1szt Obsługiwana rozdzielczość kamer : 1080P, 720P, 960H, D1, CIF, QCIF, VGA Wejścia alarmowe : 16 Wyjścia alarmowe : 6 Obsługa kamer szybkoobrotowych : Obsługa kamer innych producentów : Arecont Vision, AXIS, Bosch, Brickcom, Canon, CP Plus, Dynacolor, Honeywell, Panasonic, Pelco, Samsung, Sanyo, Sony, Videosec, Vivotech i inni Onvif : TAK 2.2 Pentaplex : TAK Wyjścia Video : HDMI, VGA, T V Dźwięk : z kamer IP</p>	2 247,00 zł	2 763,81 zł
BCS-NVR16025M	 	<p>Ilość kanałów video : do 16 Obsługiwana rozdzielczość kamer : 5Mpix, 3Mpix, 1080P, 1.3Mpix, 720P, D1 Bitrate : wej. 160 Mbits wyj. 160 Mbits Ilość dysków: 2 szt (max 8TB), eSata : brak Wejścia alarmowe : 8 Wyjścia alarmowe : 3 Obsługa kamer szybkoobrotowych : TAK Obsługa kamer innych producentów : Arecont Vision, AXIS, Bosch, Brickcom, Canon, CP Plus, Dynacolor, Honeywell, Panasonic, Pelco, Samsung, Sanyo, Videosec, Vivotech i inni Onvif : TAK Pentaplex : TAK Wyjścia Video : HDMI, VGA, TV Dźwięk : z kamer IP + 1 dwukierunkowy tor audio</p>	2 332,00 zł	2 868,36 zł
BCS-NVR16025ME NOWOŚĆ	 	<p>Ilość kanałów video : do 16 Obsługiwana rozdzielczość kamer : 5Mpix, 3Mpix, 1080P, 1.3Mpix, 720P, D1 Bitrate : wej. 200 Mbits Ilość dysków: 2 szt (max 8TB), eSata : brak Wejścia alarmowe : 4 Wyjścia alarmowe : 2 Obsługa kamer szybkoobrotowych : TAK Obsługa kamer innych producentów : Arecont Vision, AXIS, Bosch, Brickcom, Canon, CP Plus, Dynacolor, Honeywell, Panasonic, Pelco, Samsung, Sanyo, Videosec, Vivotech i inni Onvif : TAK Pentaplex : TAK Wyjścia Video : HDMI, VGA, TV Dźwięk : z kamer IP + 1 dwukierunkowy tor audio</p>	1 872,00 zł	2 302,56 zł
BCS-NVR16022M	 	<p>Ilość kanałów video : do 16 Bitrate : wej. 192 Mbits wyj. 192 Mbits Ilość dysków: 2 szt (max 8TB), eSata : brak Obsługiwana rozdzielczość kamer : 1080P, 720P, 960H, D1, CIF, QCIF, VGA Wejścia alarmowe : 8 Wyjścia alarmowe : 3 Obsługa kamer szybkoobrotowych : TAK Obsługa kamer innych producentów : Arecont Vision, AXIS, Bosch, Brickcom, Canon, CP Plus, Dynacolor, Honeywell, Panasonic, Pelco, Samsung, Sanyo, Sony, Videosec, Vivotech i inni Onvif : TAK 2.2 Pentaplex : TAK Wyjścia Video : HDMI, VGA, TV Dźwięk : z kamer IP</p>	1 424,00 zł	1 751,52 zł
Rejestratory 8 kanałowe				
BCS-NVR08085M	 	<p>Ilość kanałów video : do 8 Obsługiwana rozdzielczość kamer : 5Mpix, 3Mpix, 1080P, 1.3Mpix, 720P, D1 Bitrate : wej. 160 Mbits wyj. 160 Mbits Ilość dysków: 8 szt lub 6 szt + nagrywarka(max.32TB), eSata: 1szt Obsługiwana kompresja : 5M, 3M, 1080P, 720P, D1 Wejścia alarmowe : 8 Wyjścia alarmowe : 6 Obsługa kamer szybkoobrotowych : TAK Obsługa kamer innych producentów : Arecont Vision, AXIS, Bosch, Brickcom, Canon, CP Plus, Dynacolor, Honeywell, Panasonic, Pelco, Samsung, Sanyo, Videosec, Vivotech i inni Onvif : TAK Pentaplex : TAK Wyjścia Video : HDMI, VGA, TV Dźwięk : z kamer IP + 1 dwukierunkowy tor audio</p>	3 329,00 zł	4 094,67 zł

<p>BCS-NVR08045M</p>		<p>Ilość kanałów video : do 8 Obsługiwana rozdzielczość kamer : 5Mpix, 3Mpix, 1080P, 1.3 Mpix, 720P, D1 Bitrate : wej. 160 Mbits wyj. 160 Mbits Ilość dysków: 4 szt lub 3 szt + nagrywarka(max.16TB), eSata: 1szt Wejścia alarmowe : 8 Wyjścia alarmowe : 3 Obsługa kamer szybkoobrotowych : TAK Obsługa kamer innych producentów : Arecont Vision, AXIS, Bosch, Brickcom, Canon, CP Plus, Dynacolor, Honeywell, Panasonic, Pelco, Samsung, Sanyo, Videosec, Vivotech i inni Onvif : TAK Pentaplex : TAK Wyjścia Video : HDMI, VGA, TV Dźwięk : z kamer IP + 1 dwukierunkowy tor audio</p>	<p>3 329,00 zł</p>	<p>4 094,67 zł</p>
<p>BCS-NVR08045ME NOWOŚĆ</p>		<p>Ilość kanałów video : do 8 Obsługiwana rozdzielczość kamer : 5Mpix, 3Mpix, 1080P, 1.3 Mpix, 720P, D1 Bitrate : wej. 200 Mbits Ilość dysków: 4 szt lub 3 szt + nagrywarka(max.16TB), eSata: 1szt Wejścia alarmowe : 8 Wyjścia alarmowe : 2 Obsługa kamer szybkoobrotowych : TAK Obsługa kamer innych producentów : Arecont Vision, AXIS, Bosch, Brickcom, Canon, CP Plus, Dynacolor, Honeywell, Panasonic, Pelco, Samsung, Sanyo, Videosec, Vivotech i inni Onvif : TAK Pentaplex : TAK Wyjścia Video : HDMI, VGA, TV Dźwięk : z kamer IP + 1 dwukierunkowy tor audio</p>	<p>2 949,00 zł</p>	<p>3 627,27 zł</p>
<p>BCS-NVR08025M</p>		<p>Ilość kanałów video : do 8 Obsługiwana rozdzielczość kamer : 5Mpix, 3Mpix, 1080P, 1.3 Mpix, 720P, D1 Bitrate : wej. 160 Mbits wyj. 160 Mbits Ilość dysków: 2 szt (max 8TB), eSata : brak Obsługiwana kompresja : 5M, 3M, 1080P, 720P, D1 Wejścia alarmowe : 8 Wyjścia alarmowe : 3 Obsługa kamer szybkoobrotowych : TAK Obsługa kamer innych producentów : Arecont Vision, AXIS, Bosch, Brickcom, Canon, CP Plus, Dynacolor, Honeywell, Panasonic, Pelco, Samsung, Sanyo, Videosec, Vivotech i inni Onvif : TAK Pentaplex : TAK Wyjścia Video : HDMI, VGA, TV Dźwięk : z kamer IP + 1 dwukierunkowy tor audio</p>	<p>1 997,00 zł</p>	<p>2 456,31 zł</p>
<p>BCS-NVR08025ME NOWOŚĆ</p>		<p>Ilość kanałów video : do 8 Obsługiwana rozdzielczość kamer : 5Mpix, 3Mpix, 1080P, 1.3 Mpix, 720P, D1 Bitrate : wej. 200 Mbits Ilość dysków: 2 szt (max 8TB), eSata : brak Obsługiwana kompresja : 5M, 3M, 1080P, 720P, D1 Wejścia alarmowe : 4 Wyjścia alarmowe : 2 Obsługa kamer szybkoobrotowych : TAK Obsługa kamer innych producentów : Arecont Vision, AXIS, Bosch, Brickcom, Canon, CP Plus, Dynacolor, Honeywell, Panasonic, Pelco, Samsung, Sanyo, Videosec, Vivotech i inni Onvif : TAK Pentaplex : TAK Wyjścia Video : HDMI, VGA, TV Dźwięk : z kamer IP + 1 dwukierunkowy tor audio</p>	<p>1 674,00 zł</p>	<p>2 059,02 zł</p>
<p>BCS-NVR08022M</p>		<p>Ilość kanałów video : do 8 Bitrate : wej. 192 Mbits wyj. 192 Mbits Ilość dysków: 2 szt (max 8TB), eSata : brak Obsługiwana rozdzielczość kamer : 1080P, 720P, 960H, D1, CIF, QCIF, VGA Wejścia alarmowe : 8 Wyjścia alarmowe : 3 Obsługa kamer szybkoobrotowych : TAK Obsługa kamer innych producentów : Arecont Vision, AXIS, Bosch, Brickcom, Canon, CP Plus, Dynacolor, Honeywell, Panasonic, Pelco, Samsung, Sanyo, Sony, Videosec, Vivotech i inni Onvif : TAK 2.2 Pentaplex : TAK Wyjścia Video : HDMI, VGA, TV Dźwięk : z kamer IP</p>	<p>1 282,00 zł</p>	<p>1 576,86 zł</p>
<p>BCS-NVR0802V WYPRZEDAŻ</p>		<p>Ilość kanałów video : 8@1080P Ilość klatek : 100kl/s@1080P, 200kl/s@720P, 200kl/s@D1 Bitrate : wej. 32 Mbits wyj. 64 Mbits Ilość dysków : 2 szt Obsługiwana rozdzielczość kamer : 1080P, 720P, D1 Wejścia alarmowe : 3 Wyjścia alarmowe : 1 Obsługa kamer szybkoobrotowych : TAK Obsługa kamer innych producentów : Arecont Vision, AXIS, Bosch, Brickcom, Canon, CP Plus, Dynacolor, Honeywell, Panasonic, Pelco, Samsung, Sanyo, Videosec, Vivotech i inni Onvif : TAK Pentaplex : TAK Wyjścia Video : HDMI, VGA Dźwięk : z kamer IP + 1 dwukierunkowy tor audio <i>końcówka serii - produkt dostępny do wyczerpania stanów magazynowych</i></p>	<p>1 130,00 zł</p>	<p>1 389,90 zł</p>
<p>BCS-NVR0801 WYPRZEDAŻ</p>		<p>Ilość kanałów video : 8@1080P Ilość klatek : 100kl/s@1080P, 200kl/s@720P, 200kl/s@D1 Bitrate : wej. 32 Mbits wyj. 64 Mbits Ilość dysków : 1 szt , eSata : brak Obsługiwana rozdzielczość kamer : 1080P, 720P, D1 Wejścia alarmowe : BRAK Wyjścia alarmowe : BRAK Obsługa kamer szybkoobrotowych : TAK Obsługa kamer innych producentów : Arecont Vision, AXIS, Bosch, Brickcom, Canon, CP Plus, Dynacolor, Honeywell, Panasonic, Pelco, Samsung, Sanyo, Videosec, Vivotech i inni Onvif : TAK Pentaplex : TAK Wyjścia Video : HDMI, VGA Dźwięk : z kamer IP <i>końcówka serii - produkt dostępny do wyczerpania stanów magazynowych</i></p>	<p>679,00 zł</p>	<p>835,17 zł</p>

BCS-NVR0801E	 	<p>Ilość kanałów video : 8 Obsługiwane rozdzielczości kamer : 1080p, 720P, D1* najnowsza wersja firmware Bitrate : wej. 48 Mbits wyj. 48 Mbits Ilość dysków : 1 szt, eSata : brak Obsługiwana rozdzielczość kamer : 1080p, 720P, D1 Lokalne odtwarzanie : max. 2 kamery 1080p lub 4 kamery 720p Podgląd kanałów w loklanym menu w podziale : 2 kanały 1080p / 4 kanały 720p / do 8 kanałów D1/CIF(extra strumień) - ust. domyślne Wejścia alarmowe : BRAK Wyjścia alarmowe : BRAK Obsługa kamer szybkoobrotowych : TAK Obsługa kamer innych producentów : Arecont Vision, AXIS, Bosch, Brickcom, Canon, CP Plus, Dynacolor, Honeywell, Panasonic, Pelco, Samsung, Sanyo, Videosec, Vivotech i inni Onvif : TAK Pentaplex : TAK Wyjścia Video : HDMI, VGA Dźwięk : z kamer IP</p>	565,00 zł	694,95 zł
Rejestratory 4 kanałowe				
BCS-NVR04025ME NOWOŚĆ	 	<p>Ilość kanałów video : do 8 Obsługiwana rozdzielczość kamer : 5Mpix, 3Mpix, 1080P, 1.3 Mpix, 720P, D1 Bitrate : wej. 200 Mbits Ilość dysków : 2 szt (max 8TB), eSata : brak Obsługiwana kompresja : 5M, 3M, 1080P, 720P, D1 Wejścia alarmowe : 4 Wyjścia alarmowe : 2 Obsługa kamer szybkoobrotowych : TAK Obsługa kamer innych producentów : Arecont Vision, AXIS, Bosch, Brickcom, Canon, CP Plus, Dynacolor, Honeywell, Panasonic, Pelco, Samsung, Sanyo, Videosec, Vivotech i inni Onvif : TAK Pentaplex : TAK Wyjścia Video : HDMI, VGA, TV Dźwięk : z kamer IP + 1 dwukierunkowy tor audio</p>	1 000,00 zł	1 230,00 zł
BCS-NVR0402 WYPRZEDAŻ	 	<p>Ilość kanałów video : 4@1080P Ilość klatek : 100kl/s@1080P, 100kl/s@720P, 100kl/s@D1 Bitrate : wej 32 Mbit wyj 64 Mbit Ilość dysków : 2 szt, eSata : brak Obsługiwana rozdzielczość kamer : 1080P, 720P, D1 Wejścia alarmowe : 4 Wyjścia alarmowe : 3 Obsługa kamer szybkoobrotowych : TAK Obsługa kamer innych producentów : Arecont Vision, AXIS, Bosch, Brickcom, Canon, CP Plus, Dynacolor, Honeywell, Panasonic, Pelco, Samsung, Sanyo, Videosec, Vivotech i inni Onvif : TAK Pentaplex : TAK Wyjścia Video : HDMI, VGA, TV Dźwięk : z kamer IP + 1 dwukierunkowy tor audio <i>końcówka serii - produkt dostępny do wyczerpania stanów magazynowych</i></p>	759,00 zł	933,57 zł
BCS-NVR0401E	 	<p>Ilość kanałów video : 4 Obsługiwane rozdzielczości kamer : 1080p, 720P, D1* najnowsza wersja firmware Bitrate : wej. 48 Mbits wyj. 48 Mbits Ilość dysków : 1 szt, eSata : brak Obsługiwana rozdzielczość kamer : 1080p, 720P, D1 Lokalne odtwarzanie : max. 2 kamery 1080p lub 4 kamery 720p Podgląd kanałów w loklanym menu w podziale : 2 kanały 1080p / 4 kanały 720p / 4 kanały D1(extra strumień) - ust. domyślne Wejścia alarmowe : BRAK Wyjścia alarmowe : BRAK Obsługa kamer szybkoobrotowych : TAK Obsługa kamer innych producentów : Arecont Vision, AXIS, Bosch, Brickcom, Canon, CP Plus, Dynacolor, Honeywell, Panasonic, Pelco, Samsung, Sanyo, Videosec, Vivotech i inni Onvif : TAK Pentaplex : TAK Wyjścia Video : HDMI, VGA Dźwięk : z kamer IP</p>	444,00 zł	546,12 zł
REJESTRATORY ze switchem POE				
Rejestratory 16 kanałowe				
BCS-NVR16045M-P	 	<p>Ilość kanałów video : do 16 Obsługiwana rozdzielczość kamer : 5Mpix, 3Mpix, 1080P, 1.3Mpix, 720P, D1 Bitrate : wej. 160 Mbits wyj. 160 Mbits Ilość dysków : 4 szt lub 3 szt + nagrywarka(max.16TB), eSata: 1szt Wejścia alarmowe : 16 Wyjścia alarmowe : 6 Obsługa kamer szybkoobrotowych : TAK Obsługa kamer innych producentów : Arecont Vision, AXIS, Bosch, Brickcom, Canon, CP Plus, Dynacolor, Honeywell, Panasonic, Pelco, Samsung, Sanyo, Videosec, Vivotech i inni Onvif : TAK Pentaplex : TAK Wyjścia Video : 1HDMI, 1VGA, 1TV Dźwięk : z kamer IP + 1 dwukierunkowy tor audio Switch PoE: 16 portów PoE(802.3af)</p>	5 106,00 zł	6 280,38 zł
BCS-NVR16045ME-P	 	<p>Ilość kanałów video : do 16 Obsługiwana rozdzielczość kamer : 5Mpix, 3Mpix, 1080P, 1.3Mpix, 720P, D1 Bitrate : wej. 200 Mbits Ilość dysków : 4 szt lub 3 szt + nagrywarka(max.16TB), eSata: 1szt Wejścia alarmowe : 16 Wyjścia alarmowe : 4 Obsługa kamer szybkoobrotowych : TAK Obsługa kamer innych producentów : Arecont Vision, AXIS, Bosch, Brickcom, Canon, CP Plus, Dynacolor, Honeywell, Panasonic, Pelco, Samsung, Sanyo, Videosec, Vivotech i inni Onvif : TAK Pentaplex : TAK Wyjścia Video : 1HDMI, 1VGA, 1TV Dźwięk : z kamer IP + 1 dwukierunkowy tor audio Switch PoE: 16 portów PoE(802.3af)</p>	4 530,00 zł	5 571,90 zł

BCS-NVR16042M-P	 	<p>Ilość kanałów video : do 16 Bitrate : wej. 192 Mbits wyj. 192 Mbits Ilość dysków : 4 szt lub 3 szt + nagrywarka(max.16TB), eSata: 1szt Obsługiwana rozdzielczość kamer : 1080P, 720P, 960H, D1, CIF, QCIF, VGA Wejścia alarmowe : 16 Wyjścia alarmowe : 6 Obsługa kamer szybkoobrotowych : TAK Obsługa kamer innych producentów : Arecont Vision, AXIS, Bosch, Brickcom, Canon, CP Plus, Dynacolor, Honeywell, Panasonic, Pelco, Samsung, Sanyo, Sony, Videosec, Vivotek i inni Onvif : TAK 2.2 Pentaplex : TAK Wyjścia Video : HDMI, VGA, T V Dźwięk : z kamer IP Switch PoE: 16 portów PoE(802.3af)</p>	3 883,00 zł	4 776,09 zł
BCS-NVR16025M-P	 	<p>Ilość kanałów video : do 16 Obsługiwana rozdzielczość kamer : 5Mpix, 3Mpix, 1080P, 1.3Mpix, 720P, D1 Bitrate : wej. 160 Mbits wyj. 160 Mbits . Ilość dysków : 2 szt (max 8TB), eSata : brak Obsługiwana rozdzielczość kamer : 5M, 3MP, 1080P, 720P, D1 Wejścia alarmowe : 8 Wyjścia alarmowe : 3 Obsługa kamer szybkoobrotowych : TAK Obsługa kamer innych producentów : Arecont Vision, AXIS, Bosch, Brickcom, Canon, CP Plus, Dynacolor, Honeywell, Panasonic, Pelco, Samsung, Sanyo, Videosec, Vivotech i inni Onvif : TAK Pentaplex : TAK Wyjścia Video : HDMI, VGA, TV Dźwięk : z kamer IP + 1 dwukierunkowy tor audio Switch PoE: 8 portów PoE(802.3af)</p>	2 775,00 zł	3 413,25 zł
BCS-NVR16025ME-P	 	<p>Ilość kanałów video : do 16 Obsługiwana rozdzielczość kamer : 5Mpix, 3Mpix, 1080P, 1.3Mpix, 720P, D1 Bitrate : wej. 200 Mbits Ilość dysków : 2 szt (max 8TB), eSata : brak Obsługiwana rozdzielczość kamer : 5M, 3MP, 1080P, 720P, D1 Wejścia alarmowe : 4 Wyjścia alarmowe : 2 Obsługa kamer szybkoobrotowych : TAK Obsługa kamer innych producentów : Arecont Vision, AXIS, Bosch, Brickcom, Canon, CP Plus, Dynacolor, Honeywell, Panasonic, Pelco, Samsung, Sanyo, Videosec, Vivotech i inni Onvif : TAK Pentaplex : TAK Wyjścia Video : HDMI, VGA, TV Dźwięk : z kamer IP + 1 dwukierunkowy tor audio Switch PoE: 8 portów PoE(802.3af)</p>	2 247,00 zł	2 763,81 zł
Rejestratory 8 kanałowe				
BCS-NVR08045M-P	 	<p>Ilość kanałów video : do 8 Obsługiwana rozdzielczość kamer : 5Mpix, 3Mpix, 1080P, 1.3Mpix, 720P, D1 Bitrate : wej. 160 Mbits wyj. 160 Mbits Ilość dysków : 4 szt lub 3 szt + nagrywarka(max.16TB), eSata: 1szt Wejścia alarmowe : 8 Wyjścia alarmowe : 3 Obsługa kamer szybkoobrotowych : TAK Obsługa kamer innych producentów : Arecont Vision, AXIS, Bosch, Brickcom, Canon, CP Plus, Dynacolor, Honeywell, Panasonic, Pelco, Samsung, Sanyo, Videosec, Vivotech i inni Onvif : TAK Pentaplex : TAK Wyjścia Video : HDMI, VGA, TV Dźwięk : z kamer IP + 1 dwukierunkowy tor audio Switch PoE: 8 portów PoE(802.3af)</p>	3 772,00 zł	4 639,56 zł
BCS-NVR08045ME-P	 	<p>Ilość kanałów video : do 8 Obsługiwana rozdzielczość kamer : 5Mpix, 3Mpix, 1080P, 1.3Mpix, 720P, D1 Bitrate : wej. 200 Mbits Ilość dysków : 4 szt lub 3 szt + nagrywarka(max.16TB), eSata: 1szt Wejścia alarmowe : 8 Wyjścia alarmowe : 2 Obsługa kamer szybkoobrotowych : TAK Obsługa kamer innych producentów : Arecont Vision, AXIS, Bosch, Brickcom, Canon, CP Plus, Dynacolor, Honeywell, Panasonic, Pelco, Samsung, Sanyo, Videosec, Vivotech i inni Onvif : TAK Pentaplex : TAK Wyjścia Video : HDMI, VGA, TV Dźwięk : z kamer IP + 1 dwukierunkowy tor audio Switch PoE: 8 portów PoE(802.3af)</p>	WKRÓTCE W OFERCIE	
BCS-NVR08042M-P	 	<p>Ilość kanałów video : do 8 Bitrate : wej. 192 Mbits wyj. 192 Mbits Ilość dysków : 4 szt lub 3 szt + nagrywarka(max.16TB), eSata: 1szt Obsługiwana rozdzielczość kamer : 1080P, 720P, 960H, D1, CIF, QCIF, VGA Wejścia alarmowe : 16 Wyjścia alarmowe : 6 Obsługa kamer szybkoobrotowych : TAK Obsługa kamer innych producentów : Arecont Vision, AXIS, Bosch, Brickcom, Canon, CP Plus, Dynacolor, Honeywell, Panasonic, Pelco, Samsung, Sanyo, Sony, Videosec, Vivotek i inni Onvif : TAK 2.2 Pentaplex : TAK Wyjścia Video : HDMI, VGA, T V Dźwięk : z kamer IP Switch PoE: 8 portów PoE(802.3af)</p>	2 847,00 zł	3 501,81 zł
BCS-NVR08025M-P	 	<p>Ilość kanałów video : do 16 Obsługiwana rozdzielczość kamer : 5Mpix, 3Mpix, 1080P, 1.3Mpix, 720P, D1 Bitrate : wej. 160 Mbits wyj. 160 Mbits . Ilość dysków : 2 szt (max 8TB), eSata : brak Obsługiwana rozdzielczość kamer : 5M, 3MP, 1080P, 720P, D1 Wejścia alarmowe : 8 Wyjścia alarmowe : 3 Obsługa kamer szybkoobrotowych : TAK Obsługa kamer innych producentów : Arecont Vision, AXIS, Bosch, Brickcom, Canon, CP Plus, Dynacolor, Honeywell, Panasonic, Pelco, Samsung, Sanyo, Videosec, Vivotech i inni Onvif : TAK Pentaplex : TAK Wyjścia Video : 1HDMI, 1VGA, 1TV Dźwięk : z kamer IP + 1 dwukierunkowy tor audio Switch PoE: 8 portów PoE(802.3af)</p>	2 470,00 zł	3 038,10 zł

BCS-NVR08025ME-P	 	<p>Ilość kanałów video : do 16 Obsługiwana rozdzielczość kamer : 5Mpix, 3Mpix, 1080P, 1.3Mpix, 720P, D1 Bitrate : wej. 200 Mbits Ilość dysków: 2 szt (max 8TB), eSata : brak Obsługiwana rozdzielczość kamer : 5M, 3MP, 1080P, 720P, D1 Wejścia alarmowe : 4 Wyjścia alarmowe : 2 Obsługa kamer szybkoobrotowych : TAK Obsługa kamer innych producentów : Arecont Vision, AXIS, Bosch, Brickcom, Canon, CP Plus, Dynacolor, Honeywell, Panasonic, Pelco, Samsung, Sanyo, Videosec, Vivotech i inni Onvif : TAK Pentaplex : TAK Wyjścia Video : HDMI, VGA, TV Dźwięk : z kamer IP + 1 dwukierunkowy tor audio Switch PoE: 8 portów PoE(802.3af)</p>	2 130,00 zł	2 619,90 zł
BCS-NVR08022M-P	 	<p>Ilość kanałów video : do 8 Bitrate : wej. 192 Mbits wyj. 192 Mbits Ilość dysków: 2 szt (max 8TB), eSATA: brak Obsługiwana rozdzielczość kamer : 1080P, 720P, 960H, D1, CIF, QCIF, VGA Wejścia alarmowe : 8 Wyjścia alarmowe : 3 Obsługa kamer szybkoobrotowych : TAK Obsługa kamer innych producentów : Arecont Vision, AXIS, Bosch, Brickcom, Canon, CP Plus, Dynacolor, Honeywell, Panasonic, Pelco, Samsung, Sanyo, Sony, Videosec, Vivotech i inni Onvif : TAK 2.2 Pentaplex : TAK Wyjścia Video : HDMI, VGA, T V Dźwięk : z kamer IP Dźwięk : z kamer IP Switch PoE: 8 portów PoE(802.3af)</p>	1 877,00 zł	2 308,71 zł
BCS-NVR08015ME-P	 	<p>Ilość kanałów video : 8 Obsługiwane rozdzielczości kamer : 5Mpix, 3Mpix, 1080P, 720P, D1 Bitrate : wej. 80 Mbits Ilość dysków : 1 szt (max 4TB), eSata : brak Obsługiwana rozdzielczość kamer : 5M, 3M, 1080P, 720P, D1 Wejścia alarmowe : BRAK Wyjścia alarmowe : BRAK Obsługa kamer szybkoobrotowych : TAK Obsługa kamer innych producentów : Arecont Vision, AXIS, Bosch, Brickcom, Canon, CP Plus, Dynacolor, Honeywell, Panasonic, Pelco, Samsung, Sanyo, Videosec, Vivotech i inni Onvif : TAK Pentaplex : TAK Wyjścia Video : HDMI, VGA Dźwięk : z kamer IP Switch PoE: 4 porty PoE(802.3af)</p>	1 153,00 zł	1 418,19 zł
Rejestratory 4 kanałowe				
BCS-NVR04015ME-P	 	<p>Ilość kanałów video : 4 Obsługiwane rozdzielczości kamer : 5Mpix, 3Mpix, 1080P, 720P, D1 Bitrate : wej. 80 Mbits Ilość dysków : 1 szt (max 4TB), eSata : brak Obsługiwana rozdzielczość kamer : 5M, 3M, 1080P, 720P, D1 Wejścia alarmowe : BRAK Wyjścia alarmowe : BRAK Obsługa kamer szybkoobrotowych : TAK Obsługa kamer innych producentów : Arecont Vision, AXIS, Bosch, Brickcom, Canon, CP Plus, Dynacolor, Honeywell, Panasonic, Pelco, Samsung, Sanyo, Videosec, Vivotech i inni Onvif : TAK Pentaplex : TAK Wyjścia Video : 1HDMI, 1VGA Dźwięk : z kamer IP Switch PoE: 4 porty PoE(802.3af)</p>	993,00 zł	1 221,39 zł
Rejestratory Hybrydowe				
BCS-DVR1608H-960-II	 	<p>Rejestrator hybrydowy IP & analogowy 2U 16 kanałów analogowych 960H po 25kl/s + 16 kanałów IP 1080P (Bitrate dla kanałów IP: 160 Mbits), funkcjonalność – pentaplex, kompresja – H.264, port USB – 4, 8 dysków twardych (max. 4TB każdy) lub 6 dysków + nagrywarka CD/DVD , audio wej/wyj – 16/1, dwukierunkowy tor audio – tak, wyjścia przelotowe – jest, wejścia alarmowe – 16, wyjścia przekaźnikowe – 6, wyjścia video – BNC, VGA, 2 x HDMI, e-sata – jest, SPOT – jest, RS-232 – jest, RS-485 – tak, sterowanie PTZ – tak, max rozdzielczość wyświetlanego obrazu - 1920x1080, obsługa poprzez – IPHONE, ANDROID, funkcje sieciowe – przeglądarka IE, FIREFOX z wtyczką IETAB, program Smart PSS, PSS, iDMSS, GDMSS, zasilacz wewnętrzny 230V, wymiary 2U, 440mmx460mmx89mm (WxDxH)</p>	4 119,00 zł	5 066,37 zł
BCS-DVR0808H-960-II	 	<p>Rejestrator hybrydowy IP & analogowy 2U 8 kanałów analogowych 960H po 25kl/s + 8 kanałów IP 1080P (Bitrate dla kanałów IP: 160 Mbits), funkcjonalność – pentaplex, kompresja – H.264, port USB – 4, 8 dysków twardych (max. 4TB każdy) lub 6 dysków + nagrywarka CD/DVD , audio wej/wyj – 8/1, dwukierunkowy tor audio – tak, wyjścia przelotowe – jest, wejścia alarmowe – 8, wyjścia przekaźnikowe – 6, wyjścia video – BNC, VGA, 2 x HDMI, e-sata – jest, SPOT – jest, RS-232 – jest, RS-485 – tak, sterowanie PTZ – tak, max rozdzielczość wyświetlanego obrazu - 1920x1080, obsługa poprzez – IPHONE, ANDROID, funkcje sieciowe – przeglądarka IE, FIREFOX z wtyczką IETAB, program Smart PSS, PSS, iDMSS, GDMSS, zasilacz wewnętrzny 230V, wymiary 2U, 440mmx460mmx89mm (WxDxH)</p>	3 530,00 zł	4 341,90 zł
Rejestratory Mobilne				
BCS-NVR0402C-P NOWOŚĆ		<ul style="list-style-type: none"> • Mobilny rejestrator sieciowy - 4 kanałowy, • Kompresja H.264, • PENTAPLEX, • Prędkość zapisu 100kl/s@108p • Dual Streaming, 1 x USB 2.0, wyjścia: AV, VGA, BNC, • Obsługa 2x HDD 2.5", • System operacyjny LINUX, menu w języku polskim, możliwość sterowania za pomocą myszy komputerowej, pilota • 4 wejścia/2 wyjścia audio, RS-232, RS-485, • 7 wejść alarmowych, 2 wyjścia przekaźnikowe, • detekcja ruchu, zabezpieczenie przeciwstrząsowe dysku, zasilanie: 6V-36V • Opcja: GPS, Wi-Fi, 3G/WCDMA • Wbudowany 4-portowy zasilacz PoE 802.3af 	CENA USTALANA INDYWIDUALNIE PO DOSTARCZENIU INFORMACJI O PROJEKCIE	
BCS-NVR0802C-4P NOWOŚĆ		<ul style="list-style-type: none"> • Mobilny rejestrator sieciowy - 8 kanałowy, • Kompresja H.264, • PENTAPLEX, • Prędkość zapisu 100kl/s@108p • Dual Streaming, 1 x USB 2.0, wyjścia: AV, VGA, BNC, • Obsługa 2x HDD 2.5", • System operacyjny LINUX, menu w języku polskim, możliwość sterowania za pomocą myszy komputerowej, pilota • 4 wejścia/2 wyjścia audio, RS-232, RS-485, • 7 wejść alarmowych, 2 wyjścia przekaźnikowe, • detekcja ruchu, zabezpieczenie przeciwstrząsowe dysku, zasilanie: 6V-36V • Opcja: GPS, Wi-Fi, 3G/WCDMA • Wbudowany 4-portowy zasilacz PoE 802.3af 	CENA USTALANA INDYWIDUALNIE PO DOSTARCZENIU INFORMACJI O PROJEKCIE	

SYSTEMY MAGAZYNOWANIA			
BCS-SVR12816 BCS-SVR3016H		<p>Rejestrator Sieciowy Super HD: Podgląd / Nagrywanie: 30ch 5MP / 32ch 1080P / 128ch D1 / 256ch CIF, Transmisja: 15ch 5MP / 16ch 1080P / 64ch D1 / 128ch CIF, Odtwarzanie: 7ch 5MP / 8ch 1080P / 32ch D1 / 64ch CIF, 16 portów SATA, obudowa 3U. Współpraca z Kamerami IP, NVS, DVR oraz innymi urząd. sieciowymi</p> <p>Wysoka wydajność Podglądu, Nagrywania, Transmisji oraz Odtwarzania w Sieci, Obsługa 16 dysków hot-swap SATA, max pojemność do 32TB, Obsługa macierzy RAID takich jak RAID0, RAID1 oraz RAID5, Obsługa 3Gbps Mini SAS do rozszerzenia macierzy, System operacyjny działa w pamięci operacyjnej dla większej stabilności, Konfiguracja WEB dla zapewnienia wygody użytkowników, Niezależny harmonogram nagrywania dla każdej kamery, Wysoka niezawodność sprzętu, obsługa redundantnych modułów</p> <p>Hot-swap: dysków, zasilaczy, wentylatorów, Centralna platforma zarządzania urządzeniami monitoringu wizyjnego</p>	CENA USTALANA INDYWIDUALNIE PO DOSTARCZENIU INFORMACJI O PROJEKCIE
BCS-ESS16NHDD NOWOŚĆ		<p>Sieciowa macierz dyskowa IPSAN/NAS 3U</p> <ul style="list-style-type: none"> • Obsługa x 16 SATA HDD (64TB), RAID 0/1/5, Hot-Swap • Przystosowany do pracy 24/7 non-stop • Obsługa protokołów SAMBA,NFS,ISCSI,CIFS,FTP,HTTP. • Wsparcie dla Windows, Linux, Unix. • MTBF>100,000 godzin, wbudowany redundantny zasilacz 	CENA USTALANA INDYWIDUALNIE PO DOSTARCZENIU INFORMACJI O PROJEKCIE
BCS-ESS16NHDD-S NOWOŚĆ		<p>Macierz dyskowa mini SAS 3 U</p> <ul style="list-style-type: none"> • Obsługa x 16 SATA HDD (64TB), RAID 0/1/5, Hot-Swap • Przystosowany do pracy 24/7 non-stop • 2 porty mini SAS 2.0(6Gbit/s) • MTBF>100,000 godzin, wbudowany redundantny zasilacz 	CENA USTALANA INDYWIDUALNIE PO DOSTARCZENIU INFORMACJI O PROJEKCIE
PLATFORMY SPRZĘTOWE			
BCS-DSS16DR NOWOŚĆ		<p>Zintegrowana platforma sprzętowa wraz z oprogramowaniem DSS.</p> <p>Służy do zarządzania dużą ilością kamer IP, PTZIP lub rejestratorami NVR, DVR itp.</p> <ul style="list-style-type: none"> • Zarządzanie do 2000 kanałów • Obsługa do max. 1000 użytkowników online • C/S, B/S rozproszona struktura systemu • Obsługa google map • Zastosowanie: duże projekty, systemowe rozwiązania, centra monitoringu video 	CENA USTALANA INDYWIDUALNIE PO DOSTARCZENIU INFORMACJI O PROJEKCIE
BCS-DSS16DR-M NOWOŚĆ WERSJA DO URZĄDZEŃ MOBILNYCH		<p>Zintegrowana platforma sprzętowa wraz z oprogramowaniem DSS. Wersja przeznaczona do rozwiązań mobilnych.</p> <p>Służy do zarządzania dużą ilością kamer IP, PTZIP lub rejestratorami NVR, DVR. mNVR, mDVR i itp.</p> <ul style="list-style-type: none"> • Zarządzanie do 2000 kanałów • Obsługa do max. 1000 użytkowników online • C/S, B/S rozproszona struktura systemu • Obsługa google map, podgląd urządzeń online na mapie • Zastosowanie: duże projekty transportu miejskiego, spedycji i itp, systemowe rozwiązania, centra monitoringu video 	CENA USTALANA INDYWIDUALNIE PO DOSTARCZENIU INFORMACJI O PROJEKCIE
SIECIOWE DEKODERY VIDEO			
BCS-NVS2804HD		<p>Wolnostojący dekodery sieciowy video Full HD do systemów ścian wizyjnych, procesor dual core, 4 Kanałowy Dekoder Sieciowy Full HD, 4 HDMI, 4 VGA, 4 wyjścia video BNC, obsługa (dekodowanie i wyświetlanie) 28 kanałów@D1, 14 kanałów@720P, 7 kanałów@1080P.</p> <p>Obsługa wielu urządzeń: Kamery sieciowe, DVR, NVS</p> <p>Dekodowanie kodeków H.264/MPEG-4</p> <p>Dekodowanie różnych rozdzielczości: QCIF/CIF/2CIF/ HD1/D1/720P/1080P</p> <p>Wyświetlanie obrazu do 1080P za pomocą interfejsów: HDMI, VGA i BNC</p> <p>Obsługa wielu trybów podziału okna</p> <p>Wejścia/wyjścia Alarmowe, RS232, RS485</p> <p>Wydajny interfejs Ethernet 1000M</p> <p>Interfejs użytkownika WEB dla uproszczenia konfiguracji i obsługi, Standardowa obudowa 19" 1U</p>	CENA USTALANA INDYWIDUALNIE PO DOSTARCZENIU INFORMACJI O PROJEKCIE

KAMERY				
Kamery FISHEYE				
BCS-SFIP1500 360° NOWOŚĆ		<ul style="list-style-type: none"> Przetwornik 1/2.5" 5 Megapixel CMOS Efektywna ilość pikseli 1920 x 1920 Kompresja video H.264 i obrazu MJPEG 12kl/s przy rozdzielczości 1920 x 1920 25kl/s przy rozdzielczości 1080P, 720P Obsługa ICR Dzień/Noc Wbudowany obiektyw szerokokątny 1,37mm (180°) Ręczna regulacja ostrości obiektywu, Wbudowany mikrofon, głośnik, Wbudowane wejście kart Micro SD max 32GB Zasilanie DC12V, PoE (802.3af) Wejście/wyjście audio; 1 wejście/ 1 wyjście alarmowe, Wbudowany Web server, 	2 890,00 zł	3 554,70 zł
Kamery 5.0 Megapixel CMOS				
BCS-TIP6500AIR 5.0 MP		<ul style="list-style-type: none"> Przetwornik 1/2.5" 5 Megapixel CMOS Wysoko wydajny procesor DSP AMBARELLA Kompresja video H.264 i obrazu MJPEG 12kl/s przy rozdzielczości 5M (2560 x 1920) 20kl/s przy rozdzielczości 3M (2048 x 1536) 25kl/s przy rozdzielczości 1080P, 720P Obsługa ICR Dzień/Noc Wbudowany zdalnie regulowany obiektyw 4~9mm/F1.6 Auto Iris Automatyczna regulacja ostrości obiektywu Wbudowany promiennik IR LED - zasięg 30 metrów Wbudowane wejście kart Micro SD max 64GB Zasilanie DC12V, PoE (802.3af) Standard IP66; 1 wejście/wyjście audio; 2 wejścia/ 1 wyjście alarmowe, Wbudowany Web server, NVR, CMS(PSS/DSS) i DMSS Opcjonalnie dostępna puszka montażowa BCS-AT1356 	2 352,00 zł	2 892,96 zł
BCS-DMIP5500AIR 5.0 MP		<ul style="list-style-type: none"> Przetwornik 1/2.5" 5 Megapixel CMOS Wysoko wydajny procesor DSP AMBARELLA Kompresja video H.264 i obrazu MJPEG 12kl/s przy rozdzielczości 5M (2560 x 1920) 20kl/s przy rozdzielczości 3M (2048 x 1536) 25kl/s przy rozdzielczości 1080P, 720P Obsługa ICR Dzień/Noc Wbudowany zdalnie regulowany obiektyw 4~9mm/F1.6 Auto Iris Automatyczna regulacja ostrości obiektywu Wbudowane wejście kart Micro SD max 64GB Promiennik podczerwieni o zasięgu 20m Zasilanie DC12V/AC24V, PoE (802.3af) Standard odporności IK10, IP66; 1 wejście/wyjście audio; 1 wejście/wyjście alarmowe Wbudowany Web server, NVR, CMS(PSS/DSS) i DMSS Opcjonalnie dostępne uchwyty ścienna i sufitowa 	2 352,00 zł	2 892,96 zł
BCS-BIP7500 5.0 MP		<ul style="list-style-type: none"> Przetwornik 1/2.5" 5.0 Megapixel Aptina CMOS Wysoko wydajny procesor TI DaVinci serii DSP Kompresja video H.264 i obrazu MJPEG Obsługa dwóch strumieni wideo 8 kl/s przy 5MP(2592x1944), 15 kl/s przy 3MP(2048x1536) 25 kl/s w rozdzielczości 1080P Obsługa Dzień/Noc ICR Obsługa obiektywów C/CS Auto Iris Max. rozmiar karty pamięci SD 32GB Dualne zasilanie DC12V/AC24V i PoE (802.3af) Wbudowany WEB Server, zgodność z NVR, CMS(PSS/DSS) & DMSS 	1 686,00 zł	2 073,78 zł
Kamery 3.0 Megapixel CMOS z WDR				
BCS-TIP8301IR-I 3.0 MP z WDR		<ul style="list-style-type: none"> Przetwornik 1/3" 3.0 Megapixel Aptina CMOS Kompresja video H.264 i obrazu MJPEG Obsługa trzech strumieni wideo 25kl/s przy 3.0M(2048x1536) Funkcja poszerzonej dynamiki WDR (120dB) Obsługa ICR Dzień/Noc Funkcje DEFOG, ROI, EIS, Detekcja twarzy, Funkcje inteligentnej detekcji - Przekroczenie linii, pozostawienie obiektu, Wbudowany obiektyw 2.7~12mm/F1.4 Auto Iris Wbudowany promiennik IR LED SMART - zasięg 30 metrów Promiennik podczerwieni w technologii Black Glass Wbudowane wejście kart Micro SD max 64GB Zasilanie DC12V, PoE (802.3af) Standard IP66, 1 wejście/wyjście audio; 1 wejście/wyjście alarmowe Wbudowany Web server, NVR, CMS(PSS/DSS) i DMSS System montażu Easy Adjustment Opcjonalnie dostępna puszka montażowa BCS-AT48 	2 642,00 zł	3 249,66 zł
BCS-DMIP8301IR-I 3.0 MP z WDR		<ul style="list-style-type: none"> Przetwornik 1/3" 3.0 Megapixel Aptina CMOS Kompresja video H.264 i obrazu MJPEG Obsługa trzech strumieni wideo 25kl/s przy 3.0M(2048x1536) Funkcja poszerzonej dynamiki WDR (120dB) Obsługa ICR Dzień/Noc Funkcje DEFOG, ROI, EIS, Detekcja twarzy, Funkcje inteligentnej detekcji - Przekroczenie linii, pozostawienie obiektu, Wbudowany obiektyw 2.7~12mm/F1.4 Auto Iris Wbudowany promiennik IR LED SMART - zasięg 20 metrów Wbudowane wejście kart Micro SD max 64GB Zasilanie DC12V, PoE (802.3af) Standard IP66, IK10, 1 wejście/wyjście audio; 1 wejście/wyjście alarmowe Wbudowany Web server, NVR, CMS(PSS/DSS) i DMSS Opcjonalnie dostępne uchwyty ścienna i sufitowa 	2 295,00 zł	2 822,85 zł
BCS-DMIP4301 3.0 MP z WDR WYPRZEDAŻ		<ul style="list-style-type: none"> Przetwornik 1/3" 3.0 Megapixel Aptina CMOS Kompresja video H.264 i obrazu MJPEG Obsługa dwóch strumieni wideo 15kl/s przy 3.0M(2048x1536) 25kl/s przy rozdzielczości 1080P Funkcja poszerzonej dynamiki WDR (120dB) Obsługa ICR Dzień/Noc Wbudowany obiektyw 3.3~12mm/F1.4 Auto Iris Wbudowane wejście kart Micro SD max 32GB Zasilanie DC12V / AC24V, PoE (802.3af) Standard IP66; Obudowa IK10, Wbudowany Web server, NVR, CMS(PSS/DSS) i DMSS Opcjonalnie dostępne uchwyty ścienna i sufitowa końcówka serii - produkt dostępny do wyczerpania stanów magazynowych 	1 399,00 zł	1 720,77 zł

<p>BCS-BIP8301I 3.0 MP z WDR</p>		<ul style="list-style-type: none"> Przetwornik 1/3" 3.0 Megapixel Aptina CMOS Kompresja video H.264 i obrazu MJPEG Obsługa trzech strumieni wideo 25kl/s przy 3.0M(2048x1536) Funkcja poszerzonej dynamiki WDR (120dB) Obsługa ICR Dzień/Noc Funkcje DEFOG, ROI, EIS, Detekcja twarzy, Funkcje inteligentnej detekcji - Przekroczenie linii, pozostawienie obiektu, Obsługa obiektywów CS Auto DC - funkcja auto bacfocus Wbudowane wejście kart Micro SD max 64GB Zasilanie DC12V - 0,6A / 24VAC - 0,3A / PoE (802.3af) 1 wejście/wyjście audio; 1 wejście/wyjście alarmowe Wbudowany Web server, NVR, CMS(PSS/DSS) i DMSS 	<p>1 646,00 zł</p>	<p>2 024,58 zł</p>
<p>BCS-BIP7301 3.0 MP z WDR WYPRZEDAŻ</p>		<ul style="list-style-type: none"> Przetwornik 1/3" 3.0 Megapixel Aptina CMOS Kompresja video H.264 i obrazu MJPEG Obsługa dwóch strumieni wideo 15kl/s przy 3.0M(2048x1536) 25kl/s przy rozdzielczości 1080P Funkcja poszerzonej dynamiki WDR(120dB) Obsługa ICR Dzień/Noc Obsługa obiektywów C/CS; Auto DC Wbudowane wejście kart SD max 32GB Zasilanie DC12V / AC24V, PoE (802.3af) Obudowa metalowa wewnętrzna Wbudowany Web server, NVR, CMS(PSS/DSS) i DMSS końcówka serii - produkt dostępny do wyczerpania stanów magazynowych 	<p>1 200,00 zł</p>	<p>1 476,00 zł</p>
Kamery 3.0 Megapixel CMOS				
<p>BCS-TIP7300IR 3.0 MP WYPRZEDAŻ</p>		<ul style="list-style-type: none"> Przetwornik 1/2.8" 3.0 Megapixel SONY Exmor CMOS Wysoko wydajny procesor TI DaVinci serii DSP Kompresja video H.264 i obrazu MJPEG Obsługa dwóch strumieni wideo 20kl/s przy 3.0M(2048x1536) 25kl/s przy rozdzielczości 1080P Obsługa ICR Dzień/Noc Wbudowany obiektyw 8~16mm/F1.6 CS Auto Iris Wbudowany promiennik IR LED - zasięg 30 metrów Wbudowane wejście kart Micro SD max 32GB Zasilanie DC12V, PoE (802.3af) Standard IP66 Wbudowany Web server, NVR, CMS(PSS/DSS) i DMSS Cena kamery nie obejmuje uchwytu, który występuje jako oddzielna pozycja BCS-UT7 	<p>1 824,00 zł</p>	<p>2 243,52 zł</p>
<p>BCS-TIP8300AIR 3.0 MP</p>		<ul style="list-style-type: none"> Przetwornik 1/3" 3.0 Megapixel Aptina CMOS Wysoko wydajny procesor DSP AMBARELLA Kompresja video H.264 i obrazu MJPEG Obsługa trzech strumieni wideo 20kl/s przy 3.0M(2048x1536) 25kl/s przy 1080P/720P Funkcja cyfrowego poszerzenia dynamiki DWDR Obsługa ICR Dzień/Noc Wbudowany obiektyw 2.8~12mm/F1.4 Auto Iris Wbudowany promiennik IR LED - zasięg 30 metrów Promiennik podczerwieni w technologii Black Glass Wbudowane wejście kart Micro SD max 64GB Zasilanie DC12V, PoE (802.3af) Standard IP66, 1 wejście/wyjście audio; 2 wejścia / 1 wyjście alarmowe Wbudowany Web server, NVR, CMS(PSS/DSS) i DMSS System montażu Easy Adjustment Opcjonalnie dostępna puszka montażowa BCS-AT48 	<p>1 824,00 zł</p>	<p>2 243,52 zł</p>
<p>BCS-TIP5300IR-E 3.0 MP</p>		<ul style="list-style-type: none"> Przetwornik 1/3" 3.0 Megapixel Aptina CMOS Kompresja video H.264 i obrazu MJPEG Obsługa dwóch strumieni wideo 20kl/s przy 3.0M(2048x1536) 25kl/s przy rozdzielczości 1080P Obsługa ICR Dzień/Noc Wbudowany obiektyw 2.8~12mm/F1.4 Auto Iris Wbudowany promiennik IR LED - zasięg 30 metrów Zasilanie DC12V, PoE (802.3af) Standard IP66 Wbudowany Web server, NVR, CMS(PSS/DSS) i DMSS Opcjonalnie dostępna puszka montażowa BCS-AT1356 / BCS-AT135 	<p>1 353,00 zł</p>	<p>1 664,19 zł</p>
<p>BCS-TIP5300IR-V 3.0 MP NOWOŚĆ</p>		<ul style="list-style-type: none"> Przetwornik 1/3" 3.0 Megapixel Aptina CMOS Kompresja video H.264 i obrazu MJPEG Obsługa dwóch strumieni wideo 20kl/s przy 3.0M(2048x1536) 25kl/s przy rozdzielczości 1080P Obsługa ICR Dzień/Noc Wbudowany obiektyw 2.8~12mm/F1.4 Auto Iris Wbudowany promiennik IR LED - zasięg 20 metrów Zasilanie DC12V, PoE (802.3af) Standard IP66 Wbudowany Web server, NVR, CMS(PSS/DSS) i DMSS Opcjonalnie dostępna puszka montażowa BCS-AT1356 / BCS-AT135 	<p>1 118,00 zł</p>	<p>1 375,14 zł</p>
<p>BCS-TIP4300AIR 3.0 MP</p>		<ul style="list-style-type: none"> Przetwornik 1/3" 3.0 Megapixel Aptina CMOS Wysoko wydajny procesor DSP AMBARELLA Kompresja video H.264 i obrazu MJPEG Obsługa trzech strumieni wideo 20kl/s przy rozdzielczości 3MP Obsługa ICR Dzień/Noc Wbudowany obiektyw 3.6mm Wbudowany promiennik IR LED - zasięg 30 metrów Promiennik podczerwieni w technologii Black Glass Zasilanie DC12V, PoE (802.3af) Standard IP66 Wbudowany Web server, NVR, CMS(PSS/DSS) i DMSS System montażu Easy Adjustment Opcjonalnie dostępna puszka montażowa BCS-AT48 	<p>905,00 zł</p>	<p>1 113,15 zł</p>

<p>BCS-DMIP4300AIR-S 3.0 MP</p>		<ul style="list-style-type: none"> Przetwornik 1/3" 3.0 Megapixel Aptina CMOS Wysoko wydajny procesor DSP AMBARELLA Kompresja video H.264 i obrazu MJPEG Obsługa trzech strumieni wideo 20kl/s przy 3.0M(2048x1536) 25kl/s przy rozdzielczości 1080P Promiennik podczerwieni do 20m Obsługa ICR Dzień/Noc Wbudowany obiektyw 2.7~12mm/F1.4 Auto Iris Wbudowane wejście kart Micro SD max 64GB Zasilanie DC12V / AC24V, PoE (802.3af) Obudowa IK10; 1 wejście/wyjście audio; 1 wejście/wyjście alarmowe Wbudowany Web server, NVR, CMS(PSS/DSS) i DMSS 	<p>1 740,00 zł</p>	<p>2 140,20 zł</p>
<p>BCS-DMIP4300AIR 3.0 MP NOWOŚĆ</p>		<ul style="list-style-type: none"> Przetwornik > 1/2.8" 3.0 Megapixel CMOS Wysoko wydajny procesor DSP AMBARELLA Kompresja video H.264 i obrazu MJPEG Obsługa dwóch strumieni wideo 20 kl/s przy 3.0M(2048x1536) 25 kl/s przy 1080P(1920x1080) Wbudowany obiektyw 3.3~12mm/F1.4 CS Auto Iris Wbudowane wejście kart Micro SD max 32GB Promiennik podczerwieni o zasięgu 20m Zasilanie DC12V/AC24V, PoE (802.3af) Standard odporności IK10, IP66 Wbudowany Web server, NVR, CMS(PSS/DSS) i DMSS Opcjonalnie dostępne uchwyty ściennie 	<p>1 690,00 zł</p>	<p>2 078,70 zł</p>
<p>BCS-DMIP3300AIR-V 3.0 MP NOWOŚĆ</p>		<ul style="list-style-type: none"> Przetwornik 1/3" 3.0 Megapixel Aptina CMOS Wysoko wydajny procesor DSP AMBARELLA Kompresja video H.264 i obrazu MJPEG Obsługa trzech strumieni wideo 20kl/s przy rozdzielczości 3MP; Obsługa ICR Dzień/Noc Wbudowany obiektyw 2,8-12mm Wbudowany promiennik IR LED - zasięg 20 metrów Diody 3 gen o wydłużonym czasie działania do 50 000 g Zasilanie DC12V, PoE (802.3af) Obudowa wandaloodporna IK10 Wbudowany Web server, NVR, CMS(PSS/DSS) i DMSS 	<p>1 289,00 zł</p>	<p>1 585,47 zł</p>
<p>BCS-DMIP4300 3.0 MP WYPRZEDAŻ</p>		<ul style="list-style-type: none"> Przetwornik > 1/2.8" 3.0 Megapixel SONY Exmor CMOS Wysoko wydajny procesor TI DaVinci serii DSP Kompresja video H.264 i obrazu MJPEG Obsługa dwóch strumieni wideo 20 kl/s przy 3.0M(2048x1536) 25 kl/s przy 1080P(1920x1080) Wbudowany obiektyw 3.3~12mm/F1.4 CS Auto Iris Wbudowane wejście kart Micro SD max 32GB Zasilanie DC12V/AC24V, PoE (802.3af) Standard odporności IK10, IP66 Wbudowany Web server, NVR, CMS(PSS/DSS) i DMSS Opcjonalnie dostępne uchwyty ściennie <p>końcówka serii - produkt dostępny do wyczerpania stanów magazynowych</p>	<p>1 150,00 zł</p>	<p>1 414,50 zł</p>
<p>BCS-DMIP2300AIR-B 3.0 MP</p>		<ul style="list-style-type: none"> Przetwornik 1/3" 3.0 Megapixel Aptina CMOS Wysoko wydajny procesor DSP AMBARELLA Kompresja video H.264 i obrazu MJPEG Obsługa trzech strumieni wideo 20kl/s przy rozdzielczości 3MP Obsługa ICR Dzień/Noc Wbudowany obiektyw 2.8mm Wbudowany promiennik IR LED - zasięg 20 metrów Zasilanie DC12V, PoE (802.3af) Standard IP65, Wbudowany mikrofon Wbudowany Web server, NVR, CMS(PSS/DSS) i DMSS Opcjonalnie dostępne uchwyty ściennie <p>BCS-DMIP2300AIR - grafitowa obudowa</p>	<p>965,00 zł</p>	<p>1 186,95 zł</p>
<p>BCS-DMIP3300AIR 3.0 MP</p>		<ul style="list-style-type: none"> Przetwornik 1/3" 3.0 Megapixel Aptina CMOS Wysoko wydajny procesor DSP AMBARELLA Kompresja video H.264 i obrazu MJPEG Obsługa trzech strumieni wideo 20kl/s przy rozdzielczości 3MP Obsługa ICR Dzień/Noc Wbudowany obiektyw 2.8mm Funkcje BLC / HLC / DWDR / AGC / AES / DNR Wbudowany promiennik IR LED - zasięg 20 metrów Zasilanie DC12V, PoE (802.3af) Standard IP65, IK10 Wbudowany Web server, NVR, CMS(PSS/DSS) i DMSS Opcjonalnie dostępne uchwyty ściennie 	<p>940,00 zł</p>	<p>1 156,20 zł</p>
<p>BCS-DMIP1300AIR 3.0 MP</p>		<ul style="list-style-type: none"> Przetwornik 1/3" 3.0 Megapixel Aptina CMOS Wysoko wydajny procesor DSP AMBARELLA Kompresja video H.264 i obrazu MJPEG Obsługa trzech strumieni wideo 20kl/s przy rozdzielczości 3MP Obiektyw: 3.6mm Funkcje BLC / HLC / DWDR / AGC / AES / DNR Obsługa ICR Dzień/Noc Wbudowany promiennik IR LED - zasięg 20 metrów Zasilanie DC12V, PoE (802.3af) IP66 Obudowa Metal Wbudowany Web server, NVR, CMS(PSS/DSS) i DMSS Opcjonalnie dostępne uchwyty ściennie 	<p>905,00 zł</p>	<p>1 113,15 zł</p>
<p>BCS-DMIP1300A 3.0 MP</p>		<ul style="list-style-type: none"> Przetwornik 1/3" 3.0 Megapixel Aptina CMOS Wysoko wydajny procesor DSP AMBARELLA Kompresja video H.264 i obrazu MJPEG Obsługa trzech strumieni wideo 20kl/s przy rozdzielczości 3MP Obiektyw: 2.8mm Funkcja Dzień/Noc - funkcja elektroniczna Funkcje BLC / HLC / DWDR / AGC / AES / DNR Obudowa Metal IK10 Zasilanie DC12V, PoE (802.3af) / 5W Wbudowany Web server, NVR, CMS(PSS/DSS) i DMSS Opcjonalnie dostępne uchwyty ściennie 	<p>846,00 zł</p>	<p>1 040,58 zł</p>

<p>BCS-BIP7300W 3.0 MP</p>		<ul style="list-style-type: none"> •Przetwornik 1/2.8" 3.0 Megapixel SONY Exmor CMOS •Wysoko wydajny procesor TI DaVinci serii DSP •Kompresja video H.264 i obrazu MJPEG •Obsługa dwóch strumieni wideo •20 kl/s przy 3.0M(2048x1536) •25 kl/s w rozdzielczości 1080P •Obsługa Dzień/Noc ICR •Obsługa obiektywów C/CS Auto Iris •Max. rozmiar karty pamięci SD 32GB •Wi-Fi(802.11b/802.11g) •Dualne zasilanie DC12V/AC24V i PoE (802.3af) •Wbudowany WEB Server, zgodność z NVR, CMS(PSS/DSS) & DMSS 	<p>1 686,00 zł</p>	<p>2 073,78 zł</p>
<p>BCS-BIP7300 3.0 MP</p>		<ul style="list-style-type: none"> •Przetwornik 1/2.8" 3.0 Megapixel SONY Exmor CMOS •Wysoko wydajny procesor TI DaVinci serii DSP •Kompresja video H.264 i obrazu MJPEG •Obsługa dwóch strumieni wideo •20 kl/s przy 3.0M(2048x1536) •25 kl/s w rozdzielczości 1080P •Obsługa Dzień/Noc ICR •Obsługa obiektywów C/CS Auto Iris •Max. rozmiar karty pamięci SD 32GB •Dualne zasilanie DC12V/AC24V i PoE (802.3af) •Wbudowany WEB Server, zgodność z NVR, CMS(PSS/DSS) & DMSS 	<p>1 442,00 zł</p>	<p>1 773,66 zł</p>
Kamery 2.0 Megapixel CMOS				
<p>BCS-TIP7200AIR 2.0 MP</p>		<ul style="list-style-type: none"> •Przetwornik 1/3" 2.0 Megapixel SONY Exmor CMOS •Wysoko wydajny procesor DSP AMBARELLA •Kompresja video H.264 i obrazu MJPEG •Obsługa trzech strumieni wideo •25kl/s przy rozdzielczości 1080P •Obsługa ICR Dzień/Noc •Wbudowany obiektyw 7-22mm •Wbudowany promiennik IR LED - zasięg 100 metrów •Zasilanie DC12V, PoE (802.3af) •Gniazdo karty micro SD do 32GB •Standard IP66; 1 wejście/wyjście audio; 2 wejścia/1wyjście alarmowe •Wbudowany Web server, NVR, CMS(PSS/DSS) i DMSS •Cena kamery nie obejmuje uchwytu, który występuje jako oddzielna pozycja BCS-UT7 	<p>2 177,00 zł</p>	<p>2 677,71 zł</p>
<p>BCS-TIP6200AIR 2.0 MP</p>		<ul style="list-style-type: none"> •Przetwornik 1/3" 2.0 Megapixel SONY Exmor CMOS •Wysoko wydajny procesor DSP AMBARELLA •Kompresja video H.264 i obrazu MJPEG •Obsługa trzech strumieni wideo •25kl/s przy rozdzielczości 1080P •Obsługa ICR Dzień/Noc •Wbudowany zdalnie regulowany obiektyw 3~9mm/F1.2 Auto Iris •Automatyczna regulacja ostrości obiektywu •Wbudowany promiennik IR LED - zasięg 30 metrów •Wbudowane wejście kart Micro SD max 64GB •Zasilanie DC12V, PoE (802.3af) •Standard IP66; 1 wejście/wyjście audio; 1 wejście/wyjście alarmowe •Wbudowany Web server, NVR, CMS(PSS/DSS) i DMSS •Opcjonalnie dostępna puszka montażowa BCS-AT1356 lub BCS-AT135 	<p>2 152,00 zł</p>	<p>2 646,96 zł</p>
<p>BCS-TIP8200AIR 3.0 MP</p>		<ul style="list-style-type: none"> •Przetwornik 1/3" 2.0 Megapixel SONY Exmor CMOS •Wysoko wydajny procesor DSP AMBARELLA •Kompresja video H.264 i obrazu MJPEG •Obsługa trzech strumieni wideo •25kl/s przy 2.0M(1920 X 1080P) •Funkcja cyfrowego poszerzenia dynamiki DWDR •Obsługa ICR Dzień/Noc •Wbudowany obiektyw 2.8~12mm/F1.4 Auto Iris •Wbudowany promiennik IR LED - zasięg 30 metrów •Promiennik podczerwieni w technologii Black Glass •Wbudowane wejście kart Micro SD max 64GB •Zasilanie DC12V, PoE (802.3af) •Standard IP66, 1 wejście/wyjście audio; 1 wejście/wyjście alarmowe •Wbudowany Web server, NVR, CMS(PSS/DSS) i DMSS •System montażu Easy Adjustment •Opcjonalnie dostępna puszka montażowa BCS-AT48 	<p>1 764,00 zł</p>	<p>2 169,72 zł</p>
<p>BCS-TIP5200IR-E 2.0 MP</p>		<ul style="list-style-type: none"> •Przetwornik 1/3" 2.0 Megapixel SONY Exmor CMOS •Kompresja video H.264 i obrazu MJPEG •Obsługa dwóch strumieni wideo •25kl/s przy rozdzielczości 1080P •Obsługa ICR Dzień/Noc •Wbudowany obiektyw 2.8~12mm/F1.4 CS Auto Iris •Wbudowany promiennik IR LED - zasięg 30 metrów •Zasilanie DC12V, PoE (802.3af) •Standard IP66 •Wbudowany Web server, NVR, CMS(PSS/DSS) i DMSS •Opcjonalnie dostępna puszka montażowa BCS-AT1356 lub BCS-AT135 	<p>1 218,00 zł</p>	<p>1 498,14 zł</p>
<p>BCS-TIP5200IR-V 2.0 MP NOWOŚĆ</p>		<ul style="list-style-type: none"> •Przetwornik 1/3" 2.0 Megapixel SONY Exmor CMOS •Kompresja video H.264 i obrazu MJPEG •Obsługa dwóch strumieni wideo •25kl/s przy rozdzielczości 1080P •Obsługa ICR Dzień/Noc •Wbudowany obiektyw 2.8~12mm/F1.4 CS Auto Iris •Wbudowany promiennik IR LED - zasięg 20 metrów •Zasilanie DC12V, PoE (802.3af) •Standard IP66 •Wbudowany Web server, NVR, CMS(PSS/DSS) i DMSS •Opcjonalnie dostępna puszka montażowa BCS-AT1356 / BCS-AT135 	<p>1 000,00 zł</p>	<p>1 230,00 zł</p>
<p>BCS-TIP4200AIR 2.0 MP</p>		<ul style="list-style-type: none"> •Przetwornik 1/3 "2.0 Megapixel SONY Exmor CMOS •Wysoko wydajny procesor DSP AMBARELLA •Kompresja video H.264 i obrazu MJPEG •Obsługa trzech strumieni wideo •25kl/s przy rozdzielczości 1080P •Obsługa ICR Dzień/Noc •Wbudowany obiektyw 3.6mm •Wbudowany promiennik IR LED - zasięg 30 metrów •Promiennik podczerwieni w technologii Black Glass •Zasilanie DC12V, PoE (802.3af) •Standard IP66 •Wbudowany Web server, NVR, CMS(PSS/DSS) i DMSS •System montażu Easy Adjustment •Opcjonalnie dostępna puszka montażowa BCS-AT48 	<p>787,00 zł</p>	<p>968,01 zł</p>









<p>BCS-TIP3200IR-E 2.0 MP NOWOŚĆ</p>		<ul style="list-style-type: none"> Przetwornik 1/3" 3.0 Megapixel progressive scan CMOS (Ti DM365 + AR0330) Kompresja video H.264 i obrazu MJPEG Obsługa dwóch strumieni wideo 25kl/s przy rozdzielczości 1080P Obsługa ICR Dzień/Noc Wbudowany obiektyw 3.6mm Wbudowany promiennik IR LED - zasięg 20 metrów Zasilanie DC12V, PoE (802.3af) Standard IP66 Wbudowany Web server, NVR, CMS(PSS/DSS) i DMSS Opcjonalnie dostępna puszką montażowa BCS-AT1356 lub BCS-AT135 	<p>705,00 zł</p>	<p>867,15 zł</p>
<p>BCS-DMIP5200IR 2.0 MP</p>		<ul style="list-style-type: none"> Przetwornik 1/3" 2.0 Megapixel SONY Exmor CMOS Wysoko wydajny procesor TI DaVinci serii DSP Kompresja video H.264 i obrazu MJPEG Obsługa dwóch strumieni wideo 25 kl/s przy 1080P(1920x1080) Wbudowany zdalnie regulowany obiektyw 3~9mm/F1.2 Auto Iris Automatyczna regulacja ostrości obiektywu Wbudowane wejście kart Micro SD max 32GB Wbudowany promiennik IR LED - zasięg 20 metrów Zasilanie DC12V/AC24V, PoE (802.3af) Standard odporności IK10, IP66; 1 wejście/wyjście audio; 1 wejście/wyjście alarmowe Wbudowany Web server, NVR, CMS(PSS/DSS) i DMSS Opcjonalnie dostępne uchwyty ściennie i sufitowe 	<p>1 997,00 zł</p>	<p>2 456,31 zł</p>
<p>BCS-DMIP5200 2.0 MP WYPRZEDAŻ</p>		<ul style="list-style-type: none"> Przetwornik 1/3" 2.0 Megapixel SONY Exmor CMOS Wysoko wydajny procesor TI DaVinci serii DSP Kompresja video H.264 i obrazu MJPEG Obsługa dwóch strumieni wideo 25 kl/s przy 1080P(1920x1080) Wbudowany zdalnie regulowany obiektyw 3~9mm/F1.2 Auto Iris Automatyczna regulacja ostrości obiektywu Wbudowane wejście kart Micro SD max 32GB Zasilanie DC12V/AC24V, PoE (802.3af) Standard odporności IK10, IP66; 1 wejście/wyjście audio; 1 wejście/wyjście alarmowe Wbudowany Web server, NVR, CMS(PSS/DSS) i DMSS Opcjonalnie dostępne uchwyty ściennie i sufitowe 	<p>1 330,00 zł</p>	<p>1 635,90 zł</p>
<p>BCS-DMIP4200AIR-S 2.0 MP</p>		<ul style="list-style-type: none"> Przetwornik 1/2.8" 2.0 Megapixel SONY Exmor CMOS Wysoko wydajny procesor DSP AMBARELLA Kompresja video H.264 i obrazu MJPEG Obsługa trzech strumieni wideo 25kl/s przy rozdzielczości 1080P Wbudowany promiennik IR LED - zasięg 20 metrów Obsługa ICR Dzień/Noc Wbudowany obiektyw 2.7~12mm/F1.4 Auto Iris Wbudowane wejście kart Micro SD max 64GB Zasilanie DC12V / AC24V, PoE (802.3af) Obudowa IK10; 1 wejście/wyjście audio; 1 wejście/wyjście alarmowe Wbudowany Web server, NVR, CMS(PSS/DSS) i DMSS 	<p>1 678,00 zł</p>	<p>2 063,94 zł</p>
<p>BCS-DMIP4200AIR 2.0 MP</p>		<ul style="list-style-type: none"> Przetwornik 1/3" 2.0 Megapixel SONY Exmor CMOS Wysoko wydajny procesor DSP AMBARELLA Kompresja video H.264 i obrazu MJPEG Obsługa trzech strumieni wideo 25 kl/s przy 1080P(1920x1080) Wbudowany obiektyw 2.7~12mm/F1.4 CS Auto Iris Wbudowane wejście kart Micro SD max 64GB Wbudowany promiennik IR LED - zasięg 20 metrów Zasilanie DC12V/AC24V, PoE (802.3af) Standard odporności IK10, IP66 Wbudowany Web server, NVR, CMS(PSS/DSS) i DMSS Opcjonalnie dostępne uchwyty ściennie i sufitowe 	<p>1 579,00 zł</p>	<p>1 942,17 zł</p>
<p>BCS-DMIP3200AIR-V 2.0 MP NOWOŚĆ</p>		<ul style="list-style-type: none"> Przetwornik 1/3" 2.0 Megapixel SONY EXMOR CMOS Wysoko wydajny procesor DSP AMBARELLA Kompresja video H.264 i obrazu MJPEG Obsługa trzech strumieni wideo 25kl/s przy rozdzielczości 2MP; Obsługa ICR Dzień/Noc Wbudowany obiektyw 2,8-12mm Wbudowany promiennik IR LED - zasięg 20 metrów Diody 3 gen o wydłużonym czasie działania do 50 000 g Zasilanie DC12V, PoE (802.3af) Obudowa wandaloodporna IK10 Wbudowany Web server, NVR, CMS(PSS/DSS) i DMSS 	<p>1 240,00 zł</p>	<p>1 525,20 zł</p>
<p>BCS-DMIP4200 2.0 MP WYPRZEDAŻ</p>		<ul style="list-style-type: none"> Przetwornik 1/3" 2.0 Megapixel SONY Exmor CMOS Wysoko wydajny procesor TI DaVinci serii DSP Kompresja video H.264 i obrazu MJPEG Obsługa dwóch strumieni wideo 25 kl/s przy 1080P(1920x1080) Wbudowany obiektyw 3.3~12mm/F1.4 CS Auto Iris Wbudowane wejście kart Micro SD max 32GB Zasilanie DC12V/AC24V, PoE (802.3af) Standard odporności IK10, IP66 Wbudowany Web server, NVR, CMS(PSS/DSS) i DMSS Opcjonalnie dostępne uchwyty ściennie i sufitowe końcówka serii - produkt dostępny do wyczerpania stanów magazynowych 	<p>1 150,00 zł</p>	<p>1 414,50 zł</p>
<p>BCS-DMIP2200AIR-B 2.0 MP</p>		<ul style="list-style-type: none"> Przetwornik 1/3" 2.0 Megapixel SONY Exmor CMOS Wysoko wydajny procesor DSP AMBARELLA Kompresja video H.264 i obrazu MJPEG Obsługa trzech strumieni wideo 25kl/s przy rozdzielczości 1080p Obsługa ICR Dzień/Noc Wbudowany obiektyw 2,8mm Wbudowany promiennik IR LED - zasięg 20 metrów Zasilanie DC12V, PoE (802.3af) Standard IP65, Wbudowany mikrofon Wbudowany Web server, NVR, CMS(PSS/DSS) i DMSS Opcjonalnie dostępne uchwyty ściennie BCS-DMIP2200AIR - kolor grafitowy 	<p>895,00 zł</p>	<p>1 100,85 zł</p>









BCS-DMIP3200AIR 2.0 MP		<ul style="list-style-type: none"> Przetwornik 1/3" 2.0 Megapixel SONY Exmor CMOS Wysoko wydajny procesor DSP AMBARELLA Kompresja video H.264 i obrazu MJPEG Obsługa trzech strumieni wideo 25kl/s przy rozdzielczości 2MP Obsługa ICR Dzień/Noc Wbudowany obiektyw 2.8mm Wbudowany promiennik IR LED - zasięg 20 metrów Zasilanie DC12V, PoE (802.3af) Standard IP65, IK10 Wbudowany Web server, NVR, CMS(PSS/DSS) i DMSS Opcjonalnie dostępne uchwyty ściennie 	865,00 zł	1 063,95 zł
BCS-DMIP1200AIR 2.0 MP		<ul style="list-style-type: none"> Przetwornik 1/3" 2.0 Megapixel SONY Exmor CMOS Wysoko wydajny procesor DSP AMBARELLA Kompresja video H.264 i obrazu MJPEG Obsługa trzech strumieni wideo Max. 25 kl/s @1080p (1920x1080), 25kl/s @1.3M(1280x960) Obiektyw: 3.6mm IP66 Obudowa Metal Funkcja Dzień/Noc – ICR mechaniczny filtr Wbudowany promiennik IR LED - zasięg 20 metrów Zasilanie DC12V, PoE (802.3af) Wbudowany Web server, NVR, CMS(PSS/DSS) i DMSS Opcjonalnie dostępne uchwyty ściennie 	811,00 zł	997,53 zł
BCS-DMIP1200IR-E 2.0 MP NOWOŚĆ		<ul style="list-style-type: none"> Przetwornik 1/3" 3Megapixel progressive scan CMOS (TI DM365 + AR0330) Kompresja video H.264 i obrazu MJPEG Obsługa dwóch strumieni wideo Max. 25 kl/s @1080p (1920x1080), 25kl/s @1.3M(1280x960) Obiektyw: 3.6mm IP66 Obudowa Metal Funkcja Dzień/Noc – ICR mechaniczny filtr Wbudowany promiennik IR LED - zasięg 20 metrów Zasilanie DC12V, PoE (802.3af) Wbudowany Web server, NVR, CMS(PSS/DSS) i DMSS Opcjonalnie dostępne uchwyty ściennie 	724,00 zł	890,52 zł
BCS-DMIP1200AM 2.0 MP		<ul style="list-style-type: none"> Przetwornik 1/3" 2.0 Megapixel SONY Exmor CMOS Wysoko wydajny procesor DSP AMBARELLA Kompresja video H.264 i obrazu MJPEG Obsługa trzech strumieni wideo Max. rozdzielczość 25 kl/s@1080P Wbudowany obiektyw 3.6 mm (w przyszłości 2.8 mm) Wbudowany mikrofon Wbudowane wejście kart Micro SD max 32GB Zasilanie DC12V, PoE (802.3af) Standard IK10, Wbudowany Web server, NVR, CMS(PSS/DSS) i DMSS Opcjonalnie dostępne uchwyty ściennie 	822,00 zł	1 011,06 zł
BCS-DMIP1200A 2.0 MP		<ul style="list-style-type: none"> Przetwornik 1/3" 2.0 Megapixel SONY Exmor CMOS Wysoko wydajny procesor DSP AMBARELLA Kompresja video H.264 i obrazu MJPEG Obsługa trzech strumieni wideo Max. rozdzielczość 25 kl/s@1080P Wbudowany obiektyw 2.8 mm Wbudowane wejście kart Micro SD max 64GB Zasilanie DC12V, PoE (802.3af) Standard IK10, Wbudowany Web server, NVR, CMS(PSS/DSS) i DMSS Opcjonalnie dostępne uchwyty ściennie *BCS-DMIP1200A-3.6 - model z obiektywem 3.6mm (DSP AMBARELLA) - cena 764,00 zł *BCS-DMIP1200A-6.0 - model z obiektywem 6mm (DSP AMBARELLA) - cena 706,00 zł *BCS-DMIP1200-8.0 - model z obiektywem 8mm (DSP Ti) - cena 706,00 zł 	764,00 zł	939,72 zł
BCS-BIP8200A 2.0 MP NOWOŚĆ low illumination		<ul style="list-style-type: none"> Przetwornik 1/2" 2.0 Megapixel SONY Exmor CMOS Wysoko wydajny procesor DSP TI DM388 Kompresja video H.264 i obrazu MJPEG Max. rozdzielczość 25 kl/s@1080P Obsługa trzech strumieni wideo Obsługa Dzień/Noc ICR Obsługa obiektywów C/CS Auto Iris Max. rozmiar karty pamięci SD 32GB Dualne zasilanie DC12V/AC24V i PoE (802.3af) Wbudowany WEB Server, zgodność z NVR, CMS(PSS/DSS) & DMSS 	1 977,00 zł	2 431,71 zł
BCS-BIP7200A 2.0 MP		<ul style="list-style-type: none"> Przetwornik 1/3" 2.0 Megapixel SONY Exmor CMOS Wysoko wydajny procesor DSP AMBARELLA Kompresja video H.264 i obrazu MJPEG Max. rozdzielczość 25 kl/s@1080P Obsługa trzech strumieni wideo Obsługa Dzień/Noc ICR Obsługa obiektywów C/CS Auto Iris Max. rozmiar karty pamięci SD 32GB Dualne zasilanie DC12V/AC24V i PoE (802.3af) Wbudowany WEB Server, zgodność z NVR, CMS(PSS/DSS) & DMSS 	1 215,00 zł	1 494,45 zł
BCS-HIP1200W 2.0 MP		<ul style="list-style-type: none"> Przetwornik 1/3" 2.0 Megapixel CMOS Kompresja video H.264 i obrazu MJPEG Obsługa dwóch strumieni wideo 25kl/s przy rozdzielczości 1080p Obsługa Dzień/Noc Wbudowany obiektyw 3.6mm Wbudowana dioda LED światła białego o zasięgu 5 metrów Zasilanie DC12V; Wi-Fi(802.11b/g), Wbudowany mikrofon i głośnik, 1 wejście/wyjście alarmowe, Wbudowany Web server, NVR, CMS(PSS/DSS) i DMSS 	789,00 zł	970,47 zł

Kamery 1.3 Megapixel CMOS z WDR				
BCS-TIP5131IR 1.3 MP z WDR		<ul style="list-style-type: none"> Przetwornik 1/3" 1.3 Megapixel Aptina CMOS Wysoko wydajny procesor TI DaVinci serii DSP Kompresja video H.264 i obrazu MJPEG Obsługa dwóch strumieni wideo Max. 25 kl/s 1.3 Mp@720p (1280x960) Obiektyw: 2.8-12mm F1.4 Funkcje BLC / HLC / WDR-128dB / AGC / AES / DNR IP66; Obudowa Metal + Plastikowy daszek Funkcja Dzień/Noc – ICR mechaniczny filtr Wbudowany promiennik IR LED - zasięg 20 metrów Zasilanie DC12V, PoE (802.3af) Wbudowany Web server, NVR, CMS(PSS/DSS) i DMSS Opcjonalnie dostępna puszka montażowa BCS-AT1356 lub BCS-AT135 	1 795,00 zł	2 207,85 zł
BCS-DMIP4131IR 1.3 MP z WDR		<ul style="list-style-type: none"> Przetwornik 1/3" 1.3 Megapixel Aptina CMOS Wysoko wydajny procesor TI DaVinci serii DSP Kompresja video H.264 i obrazu MJPEG Obsługa dwóch strumieni wideo Max. 25 kl/s 1.3 Mp@720p (1280x960) Obiektyw: 2.8-12mm F1.4 Funkcje BLC / HLC / WDR-128dB / AGC / AES / DNR Funkcja Dzień/Noc – ICR mechaniczny filtr Wbudowany promiennik IR LED - zasięg 20 metrów IP66; Obudowa Metalowa wandaloodporna IK10 Dualne zasilanie DC12V/AC24V i PoE (802.3af) Wbudowany Web server, NVR, CMS(PSS/DSS) i DMSS Opcjonalnie dostępne uchwyty ściennie i sufitowe 	1 775,00 zł	2 183,25 zł
BCS-DMIP4131 1.3 MP z WDR WYPRZEDAŻ		<ul style="list-style-type: none"> Przetwornik 1/3" 1.3 Megapixel Aptina CMOS Wysoko wydajny procesor TI DaVinci serii DSP Kompresja video H.264 i obrazu MJPEG Obsługa dwóch strumieni wideo Max. 25 kl/s 1.3 Mp@720p (1280x960) Obiektyw: 2.8-12mm F1.4 Funkcje BLC / HLC / WDR-128dB / AGC / AES / DNR Funkcja Dzień/Noc – ICR mechaniczny filtr IP66; Obudowa Metalowa wandaloodporna IK10 Dualne zasilanie DC12V/AC24V i PoE (802.3af) Wbudowany Web server, NVR, CMS(PSS/DSS) i DMSS Opcjonalnie dostępne uchwyty ściennie i sufitowe końcówka serii - produkt dostępny do wyczerpania stanów magazynowych 	1 300,00 zł	1 599,00 zł
BCS-BIP7131 1.3 MP z WDR		<ul style="list-style-type: none"> Przetwornik 1/3" 1.3 Megapixel Aptina CMOS Wysoko wydajny procesor TI DaVinci serii DSP Kompresja video H.264 i obrazu MJPEG Obsługa dwóch strumieni wideo Max. 25 kl/s 1.3 Mp@720p (1280x960) Obsługiwane obiektywy C/CS Auto DC Funkcje BLC / HLC / WDR-128dB / AGC / AES / DNR Obudowa Metalowa wewnętrzna Funkcja Dzień/Noc – ICR mechaniczny filtr Dualne zasilanie DC12V/AC24V i PoE (802.3af) Wbudowany Web server, NVR, CMS(PSS/DSS) i DMSS 	1 432,00 zł	1 761,36 zł
Kamery 1.3 Megapixel CMOS				
BCS-TIP7130AIR 1.3 MP		<ul style="list-style-type: none"> Przetwornik 1/3" 1.3 Megapixel Aptina CMOS Wysoko wydajny procesor DSP AMBARELLA Kompresja video H.264 i obrazu MJPEG Obsługa trzech strumieni wideo 25kl/s przy rozdzielczości 1.3MP Obsługa ICR Dzień/Noc Wbudowany obiektyw 7-22mm Wbudowany promiennik IR LED - zasięg 100 metrów Zasilanie DC12V, PoE (802.3af) Gniazdo karty micro SD do 32GB Standard IP66; 1 wejście/wyjście audio; 2 wejścia/1wyjście alarmowe Wbudowany Web server, NVR, CMS(PSS/DSS) i DMSS Cena kamery nie obejmuje uchwytu, który występuje jako oddzielna pozycja BCS-UT7 	1 824,00 zł	2 243,52 zł
BCS-TIP8130AIR 1.3 MP		<ul style="list-style-type: none"> Przetwornik 1/3" 1.3 Megapixel Aptina CMOS Wysoko wydajny procesor DSP AMBARELLA Kompresja video H.264 i obrazu MJPEG Obsługa trzech strumieni wideo 25kl/s przy 1.3M(1280 x 960) Obsługa ICR Dzień/Noc Wbudowany obiektyw 2.8~12mm/F1.4 Auto Iris Wbudowany promiennik IR LED - zasięg 30 metrów Promiennik podczerwieni w technologii Black Glass Wbudowane wejście kart Micro SD max 64GB Zasilanie DC12V, PoE (802.3af) Standard IP66; 1 wejście/wyjście audio; 2 wejścia / 1 wyjście alarmowe Wbudowany Web server, NVR, CMS(PSS/DSS) i DMSS System montażu Easy Adjustment Opcjonalnie dostępna puszka montażowa BCS-AT48 	1 641,00 zł	2 018,43 zł
BCS-TIP5130AIR 1.3 MP WYPRZEDAŻ		<ul style="list-style-type: none"> Przetwornik 1/3" 1.3 Megapixel Aptina CMOS Wysoko wydajny procesor DSP AMBARELLA Kompresja video H.264 i obrazu MJPEG Obsługa trzech strumieni wideo 25kl/s przy rozdzielczości 1.3MP Obsługa ICR Dzień/Noc Wbudowany obiektyw 2.8-12mm Wbudowany promiennik IR LED - zasięg 30 metrów Zasilanie DC12V, PoE (802.3af) Gniazdo karty micro SD do 32GB Standard IP66; 1 wejście/wyjście audio; 2 wejścia / 1 wyjście alarmowe Wbudowany Web server, NVR, CMS(PSS/DSS) i DMSS Opcjonalnie dostępna puszka montażowa BCS-AT1356 lub BCS-AT135 końcówka serii - produkt dostępny do wyczerpania stanów magazynowych 	1 150,00 zł	1 414,50 zł
BCS-TIP5130AIR-E 1.3 MP		<ul style="list-style-type: none"> Przetwornik 1/3" 1.3 Megapixel Aptina CMOS Wysoko wydajny procesor DSP AMBARELLA Kompresja video H.264 i obrazu MJPEG Obsługa trzech strumieni wideo 25kl/s przy rozdzielczości 1.3MP Obsługa ICR Dzień/Noc Wbudowany obiektyw 2.8-12mm Wbudowany promiennik IR LED - zasięg 30 metrów Zasilanie DC12V, PoE (802.3af) Wbudowany Web server, NVR, CMS(PSS/DSS) i DMSS Opcjonalnie dostępna puszka montażowa BCS-AT1356 lub BCS-AT135 	1 100,00 zł	1 353,00 zł

<p>BCS-TIP5130IR-V 1.3 MP NOWOŚĆ</p>		<ul style="list-style-type: none"> Przetwornik 1/3" 3.0 Megapixel CMOS Kompresja video H.264 i obrazu MJPEG Obsługa dwóch strumieni wideo 25kl/s przy rozdzielczości 1080P Obsługa ICR Dzień/Noc Wbudowany obiektyw 2.8~12mm/F1.4 CS Auto Iris Wbudowany promiennik IR LED - zasięg 20 metrów Zasilanie DC12V, PoE (802.3af) Standard IP66 Wbudowany Web server, NVR, CMS(PSS/DSS) i DMSS Opcjonalnie dostępna puszka montażowa BCS-AT1356 / BCS-AT135 	<p>883,00 zł</p>	<p>1 086,09 zł</p>
<p>BCS-TIP4130AIR 1.3 MP</p>		<ul style="list-style-type: none"> Przetwornik 1/3" 1.3 Megapixel Aptina CMOS Wysoko wydajny procesor DSP AMBARELLA Kompresja video H.264 i obrazu MJPEG Obsługa trzech strumieni wideo 25kl/s przy rozdzielczości 1.3MP Obsługa ICR Dzień/Noc Wbudowany obiektyw 3.6mm Wbudowany promiennik IR LED - zasięg 30 metrów Promiennik podczerwieni w technologii Black Glass Zasilanie DC12V, PoE (802.3af) Standard IP66 Wbudowany Web server, NVR, CMS(PSS/DSS) i DMSS System montażu Easy Adjustment Opcjonalnie dostępna puszka montażowa BCS-AT48 	<p>735,00 zł</p>	<p>904,05 zł</p>
<p>BCS-TIP3130AIR 1.3 MP NOWOŚĆ</p>		<ul style="list-style-type: none"> Przetwornik 1/3" 1.3 Megapixel Aptina CMOS Wysoko wydajny procesor DSP AMBARELLA Kompresja video H.264 i obrazu MJPEG Obsługa trzech strumieni wideo 25kl/s przy rozdzielczości 1.3MP Obsługa ICR Dzień/Noc Wbudowany obiektyw 3.6mm Wbudowany promiennik IR LED - zasięg 25 metrów Zasilanie DC12V, PoE (802.3af) Standard IP66 Wbudowany Web server, NVR, CMS(PSS/DSS) i DMSS System montażu Easy Adjustment Opcjonalnie dostępna puszka montażowa BCS-AT1356 lub BCS-AT135 	<p>629,00 zł</p>	<p>773,67 zł</p>
<p>BCS-DMIP4100AIR-S 1.3 MP</p>		<ul style="list-style-type: none"> Przetwornik 1/3" 1.3 Megapixel Aptina CMOS Wysoko wydajny procesor DSP AMBARELLA Kompresja video H.264 i obrazu MJPEG Obsługa trzech strumieni wideo 25kl/s przy rozdzielczości 1.3MP Wbudowany promiennik IR LED - zasięg 20 metrów Obsługa ICR Dzień/Noc Wbudowany obiektyw 2.7~9mm/F1.2 Auto Iris Wbudowane wejście kart Micro SD max 32GB Zasilanie DC12V / AC24V, PoE (802.3af) Obudowa IK10; 1 wejście/wyjście audio; 1 wejście/wyjście alarmowe Wbudowany Web server, NVR, CMS(PSS/DSS) i DMSS 	<p>1 399,00 zł</p>	<p>1 720,77 zł</p>
<p>BCS-DMIP3130AIR-V 1.3 MP NOWOŚĆ</p>		<ul style="list-style-type: none"> Przetwornik 1/3" 1.3 Megapixel APTINA CMOS Wysoko wydajny procesor DSP AMBARELLA Kompresja video H.264 i obrazu MJPEG Obsługa trzech strumieni wideo 25kl/s przy rozdzielczości 2MP; Obsługa ICR Dzień/Noc Wbudowany obiektyw 2,8-12mm Wbudowany promiennik IR LED - zasięg 20 metrów Diody 3 gen o wydłużonym czasie działania do 50 000 g Zasilanie DC12V, PoE (802.3af) Obudowa wandaloodporna IK10 Wbudowany Web server, NVR, CMS(PSS/DSS) i DMSS 	<p>1 100,00 zł</p>	<p>1 353,00 zł</p>
<p>BCS-DMIP3130AIR 1.3 MP</p>		<ul style="list-style-type: none"> Przetwornik 1/3" 1.3 Megapixel Aptina CMOS Wysoko wydajny procesor DSP AMBARELLA Kompresja video H.264 i obrazu MJPEG Obsługa trzech strumieni wideo 25kl/s przy rozdzielczości 1.3MP Obsługa ICR Dzień/Noc Wbudowany obiektyw 2.8mm Wbudowany promiennik IR LED - zasięg 20 metrów Zasilanie DC12V, PoE (802.3af) Standard IP65, IK10 Wbudowany Web server, NVR, CMS(PSS/DSS) i DMSS 	<p>718,00 zł</p>	<p>883,14 zł</p>
<p>BCS-DMIP1130AIR 1.3 MP</p>		<ul style="list-style-type: none"> Przetwornik 1/3" 1.3 Megapixel Aptina CMOS, Wysoko wydajny procesor DSP AMBARELLA Kompresja video H.264 i obrazu MJPEG Obsługa trzech strumieni wideo 25kl/s przy rozdzielczości 1.3MP Obsługa ICR Dzień/Noc Wbudowany obiektyw 2.8mm Wbudowany promiennik IR LED - zasięg 20 metrów Zasilanie DC12V, PoE (802.3af) IP66 Obudowa Metal Wbudowany Web server, NVR, CMS(PSS/DSS) i DMSS Opcjonalnie dostępne uchwyty ściennie 	<p>665,00 zł</p>	<p>817,95 zł</p>
<p>BCS-DMIP1130A 1.3 MP</p>		<ul style="list-style-type: none"> Przetwornik 1/3" 1.3 Megapixel Aptina CMOS, Wysoko wydajny procesor DSP AMBARELLA Kompresja video H.264 i obrazu MJPEG Obsługa trzech strumieni wideo 25kl/s przy rozdzielczości 1.3MP Wbudowany obiektyw 2.8mm Zasilanie DC12V, PoE (802.3af) IP66 Obudowa Metal Wbudowany Web server, NVR, CMS(PSS/DSS) i DMSS Opcjonalnie dostępne uchwyty ściennie 	<p>545,00 zł</p>	<p>670,35 zł</p>

<p>BCS-BIP7130A</p>		<ul style="list-style-type: none"> Przetwornik 1/3" 1.3 Megapixel Aptina CMOS Wysoko wydajny procesor DSP AMBARELLA Kompresja video H.264 i obrazu MJPEG Obsługa trzech strumieni wideo 25kl/s przy rozdzielczości 1.3MP Obsługa ICR Dzień/Noc Obsługa obiektywów C/CS Auto DC Zasilanie DC12V, PoE (802.3af) 1 wejście / 1 wyjście alarmowe, 1 wejście / 1 wyjście audio Gniazdo micro SD do 32GB Wbudowany Web server, NVR, CMS(PSS/DSS) i DMSS 	<p>1 131,00 zł</p>	<p>1 391,13 zł</p>
<p>BCS-HIP1130M 1.3 MP</p>		<ul style="list-style-type: none"> 1/3" 1.3 Megapixel Aptina CMOS Kompresja video H.264 i obrazu MJPEG Obsługa dwóch strumieni wideo Max. 25 kl/s @720P(1280x720), 15 kl/s @1.3M(1280x960) Obiektyw: 3.6mm Wbudowany mikrofon Zasilanie DC12V, PoE (802.3af) Wbudowany Web server, NVR, CMS(PSS/DSS) i DMSS Obudowa metal + plastik, uchwyt w kpl. Wbudowana dioda światła białego o zasięgu do 5m 	<p>705,00 zł</p>	<p>867,15 zł</p>
Kamery 1.3 Megapixel CCD				
<p>BCS-IPC-HFW3110 1.3 MP CCD WYPRZEDAŻ</p>		<ul style="list-style-type: none"> Przetwornik 1/3" 1.3 Megapixel SONY CCD Wysoko wydajny procesor TI DaVinci serii DSP Kompresja video H.264 i obrazu MJPEG Obsługa dwóch strumieni wideo 12 kl/s przy 1.3M(1280x960) i 25 kl/s przy 1280x720 Wbudowany obiektyw 8~20mm/F1.6 CS Auto Iris Wbudowany promiennik IR LED - zasięg 30 metrów Wbudowane wejście kart Micro SD max 32GB Zasilanie DC12V, AC24V(opcja), PoE (802.3af) Standard odporności IP66 Wbudowany Web server, NVR, CMS(PSS/DSS) i DMSS Cena kamery nie obejmuje uchwytu, który występuje jako oddzielna pozycja BCS-UT7 końcówka serii - produkt dostępny do wyczerpania stanów magazynowych 	<p>1 395,00 zł</p>	<p>1 715,85 zł</p>
<p>BCS-IPC-HDBW3110 1.3 MP CCD WYPRZEDAŻ</p>		<ul style="list-style-type: none"> Przetwornik 1/3" 1.3 Megapixel SONY CCD Wysoko wydajny procesor TI DaVinci serii DSP Kompresja video H.264 i obrazu MJPEG Obsługa dwóch strumieni wideo 12 kl/s przy 1.3M(1280x960) i 25 kl/s przy 720p(1280x720) Wbudowany obiektyw 2.8~12mm/F1.6 CS Auto Iris Promiennik podczerwieni o zasięgu 20m Wbudowane wejście kart Micro SD max 32GB Zasilanie DC12V/AC24V, PoE (802.3af) Standard odporności IK10, IP66 Wbudowany Web server, NVR, CMS(PSS/DSS) i DMSS Opcjonalnie dostępne uchwyty ściennie końcówka serii - produkt dostępny do wyczerpania stanów magazynowych 	<p>1 395,00 zł</p>	<p>1 715,85 zł</p>
<p>BCS-IPC-HDB3110 1.3 MP CCD WYPRZEDAŻ</p>		<ul style="list-style-type: none"> Przetwornik 1/3" 1.3 Megapixel SONY CCD Wysoko wydajny procesor TI DaVinci serii DSP Kompresja video H.264 i obrazu MJPEG Obsługa dwóch strumieni wideo 12 kl/s przy 1.3Mp(1280x960) i 25 kl/s przy 720p Wbudowany obiektyw 2.8~12mm/F1.6 CS Auto Iris Wbudowane wejście kart Micro SD max 32GB Zasilanie DC12V/AC24V, PoE (802.3af) Standard odporności IK10, IP66 Wbudowany Web server, NVR, CMS(PSS/DSS) i DMSS Opcjonalnie dostępne uchwyty ściennie końcówka serii - produkt dostępny do wyczerpania stanów magazynowych 	<p>1 100,00 zł</p>	<p>1 353,00 zł</p>
<p>BCS-IPC-HF3110 1.3 MP CCD WYPRZEDAŻ</p>		<ul style="list-style-type: none"> Przetwornik 1/3" 1.3 Megapixel SONY CCD Wysoko wydajny procesor TI DaVinci serii DSP Kompresja video H.264 i obrazu MJPEG 12 kl/s@1.3M(1280x960), 25 kl/s@720p Obsługa dwóch strumieni wideo Obsługa Dzień/Noc ICR Obsługa obiektywów C/CS Auto Iris Max. rozmiar karty pamięci SD 32GB Dualne zasilanie DC12V/AC24V i PoE (802.3af) Wbudowany WEB Server, zgodność z NVR, CMS(PSS/DSS) & DMSS końcówka serii - produkt dostępny do wyczerpania stanów magazynowych 	<p>1 050,00 zł</p>	<p>1 291,50 zł</p>

Kamery szybkoobrotowe CMOS				
BCS-SDIP8230I 2.0 MP CMOS		Megapixelowa szybkoobrotowa kamera IP z wbudowaną funkcją inteligentnej detekcji - Auto-tracking, obsługa standardu Onvif, Przetwornik 1/2.8" 2.0 Megapixel SONY Exmor CMOS, Zoom optyczny 30x oraz zoom cyfrowy 16x, Kompresja H.264, obsługa dwóch strumieni oraz przechwytywanie JPEG, Max 25/30 kl/s@1080P, Dzień/Noc(ICR), Auto iris, Auto focus, AWB, BLC, DWDR, Do 24 stref prywatności, Wbudowany Web server, NVR, CMS(PSS/DSS) & DMSS, Max prędkość pracy 240°/s, 360° ciągłego obrotu z auto ip, Do 255 presetów, 5 auto skanów, 8 tras, 5 ścieżek, Automatyczne rozpoznawanie głównych protokołów takich jak DH-SD, Pelco-P/D, itp. Ustawienie prędkości w zależności od ogniskowej, prędkość obrotowa dostosowuje się zgodnie z wartością zoom, Automatyczny powrót do trybu pracy sprzed awarii np. po zaniku zasilania, Automatyczna aktywacja presetów/Skanów/Tras/Scieżek po określonym czasie, Ruch w oczekiwaniu: Wywołanie Presetów/Tras oraz innych operacji po określonym czasie (również po okresie bezczynności przy starcie systemu), OSD oraz komunikaty dostępne w j. polskim, Promiennik podczerwieni o zasięgu do 150m, Wbudowane 7 wejść/2 wyjścia alarmowe, Inteligentne pozycjonowanie 3D, Ochrona IP66, przepięciowa do 4000V, zasilanie 24V/3A (w zestawie)	CENA USTALANA INDYWIDUALNIE PO DOSTARCZENIU INFORMACJI O PROJEKCIE	
BCS-SDIP3230I 2.0 MP CMOS		Megapixelowa szybkoobrotowa kamera IP z wbudowaną funkcją inteligentnej detekcji - Auto-tracking, obsługa standardu Onvif, Przetwornik 1/3" 2.0 Megapixel SONY Exmor CMOS, Zoom optyczny 30x oraz zoom cyfrowy 16x, Kompresja H.264, obsługa dwóch strumieni oraz przechwytywanie JPEG, Max 25/30 kl/s@1080P, Dzień/Noc(ICR), Auto iris, Auto focus, AWB, BLC, DWDR, Do 24 stref prywatności, Wbudowany Web server, NVR, CMS(PSS/DSS) & DMSS, Max prędkość pracy 400°/s, 360° ciągłego obrotu z auto ip, Do 255 presetów, 5 auto skanów, 8 tras, 5 ścieżek, Automatyczne rozpoznawanie głównych protokołów takich jak DH-SD, Pelco-P/D, itp. Ustawienie prędkości w zależności od ogniskowej, prędkość obrotowa dostosowuje się zgodnie z wartością zoom, Automatyczny powrót do trybu pracy sprzed awarii np. po zaniku zasilania, Automatyczna aktywacja presetów/Skanów/Tras/Scieżek po określonym czasie, Ruch w oczekiwaniu: Wywołanie Presetów/Tras oraz innych operacji po określonym czasie (również po okresie bezczynności przy starcie systemu), OSD oraz komunikaty dostępne w wielu językach, Wbudowane 7 wejść/2 wyjścia alarmowe, Inteligentne pozycjonowanie 3D, Ochrona IP67, przepięciowa do 4000V, zasilanie 24V/3A (w zestawie)	CENA USTALANA INDYWIDUALNIE PO DOSTARCZENIU INFORMACJI O PROJEKCIE	
BCS-SDIP7320WDR 3.0 MP CMOS z WDR WYPRZEDAŻ		Megapixelowa szybkoobrotowa kamera IP typu Dzień/Noc z promiennikiem IR, obsługa standardu Onvif, kompresja video H.264/JPEG, Przetwornik 1/3" 3.0 Megapixel CMOS, Zoom optyczny 20x oraz zoom cyfrowy 16x, Kompresja H.264, obsługa dwóch strumieni oraz przechwytywanie JPEG, Max 15 kl/s dla 3M, Max 25 kl/s dla 1080P, Dual-Streaming, Funkcja poszerzonej dynamiki kamery WDR, AWB, BLC, ICR - mechaniczny filtr podczerwieni, prędkość przy sterowaniu ręcznym: pozioma 160°/s, pionowa 120°/s, prędkość między presetami: pozioma 240°/s, pionowa 200°/s, 255 presetów, 7 wejść/2 wyjścia alarmowe, 5 programów skanowania, 8 tras programowalnych, 5 paternów, do 24 stref prywatności, inteligentne pozycjonowanie 3D w przypadku pracy z rejestratorami BCS, zasięg promiennika około 100m, klasa szczelności IP66, uchwyty ścienny w zestawie, temp. pracy od -40°C do 60°C, wbudowane zabezpieczenie przeciwprzepięciowe do 4000V, pobór mocy 12W/30W (IR włączony), zasilanie 24V/3A (w zestawie) <i>końcówka serii - produkt dostępny do wyczerpania stanów magazynowych</i>	6 500,00 zł	7 995,00 zł
BCS-SDIP8320WDR 3.0 MP CMOS		Megapixelowa szybkoobrotowa kamera IP typu Dzień/Noc z promiennikiem IR, obsługa standardu Onvif, kompresja video H.264/JPEG, Przetwornik 1/3" 3.0 Megapixel CMOS, Zoom optyczny 20x oraz zoom cyfrowy 16x, Kompresja H.264, obsługa dwóch strumieni oraz przechwytywanie JPEG, Max 15 kl/s dla 3M, Max 25 kl/s dla 1080P, Dual-Streaming, Funkcja poszerzonej dynamiki kamery WDR (120dB), AWB, BLC, ICR - mechaniczny filtr podczerwieni, prędkość przy sterowaniu ręcznym: pozioma 200°/s, pionowa 120°/s, prędkość między presetami: pozioma 240°/s, pionowa 200°/s, 255 presetów, 7 wejść/2 wyjścia alarmowe, 5 programów skanowania, 8 tras programowalnych, 5 paternów, do 24 stref prywatności, inteligentne pozycjonowanie 3D w przypadku pracy z rejestratorami BCS, zasięg promiennika 150m, klasa szczelności IP66, uchwyty ścienny w zestawie, temp. pracy od 40°C do 70°C, wbudowane zabezpieczenie przeciwprzepięciowe do 4000V, pobór mocy 20W/43W (IR włączony), zasilanie 24V/3A (w zestawie)	CENA USTALANA INDYWIDUALNIE PO DOSTARCZENIU INFORMACJI O PROJEKCIE	
BCS-SDIP3320WDR 3.0 MP CMOS z WDR		Megapixelowa szybkoobrotowa kamera IP, obsługa standardu Onvif, Przetwornik 1/3" 3.0 Megapixel CMOS, Zoom optyczny 20x oraz zoom cyfrowy 16x, Kompresja H.264, obsługa dwóch strumieni oraz przechwytywanie JPEG, Max 15 kl/s dla 3M, Max 25 kl/s dla 1080P, Dzień/Noc(ICR), Auto iris, Auto focus, Funkcja poszerzonej dynamiki kamery WDR (120dB), AWB, BLC Do 24 stref prywatności, Wbudowany Web server, NVR, CMS(PSS/DSS) & DMSS, prędkość przy sterowaniu ręcznym: pozioma 300°/s, pionowa 250°/s, prędkość między presetami: pozioma 400°/s, pionowa 300°/s, Do 255 presetów, 5 auto skanów, 8 tras, 5 ścieżek, Automatyczne rozpoznawanie głównych protokołów takich jak DH-SD, Pelco-P/D, itp. Ustawienie prędkości w zależności od ogniskowej, prędkość obrotowa dostosowuje się zgodnie z wartością zoom, Automatyczny powrót do trybu pracy sprzed awarii np. po zaniku zasilania, Automatyczna aktywacja presetów/Skanów/Tras/Scieżek po określonym czasie, Ruch w oczekiwaniu: Wywołanie Presetów/Tras oraz innych operacji po określonym czasie (również po okresie bezczynności przy starcie systemu), OSD oraz komunikaty dostępne w wielu językach, Wbudowane 7 wejść/2 wyjścia alarmowe, Inteligentne pozycjonowanie 3D, temp. pracy od -40°C do 60°C, uchwyty ścienny w zestawie, klasa szczelności IP67, przepięciowa do 4000V, zasilanie 24V/3A (w zestawie)	CENA USTALANA INDYWIDUALNIE PO DOSTARCZENIU INFORMACJI O PROJEKCIE	
BCS-SDIP8230 2.0 MP CMOS		Megapixelowa szybkoobrotowa kamera IP typu Dzień/Noc z promiennikiem IR, obsługa standardu Onvif, kompresja video H.264/JPEG, Przetwornik 1/2.8" 2.0 Megapixel CMOS, Zoom optyczny 30x oraz zoom cyfrowy 16x, Kompresja H.264, obsługa dwóch strumieni oraz przechwytywanie JPEG, Max 25 kl/s dla 1080P, Max 50 kl/s dla 720P, Dual-Streaming, Cyfrowa funkcja poszerzonej dynamiki kamery DWDR, AWB, BLC, ICR - mechaniczny filtr podczerwieni, prędkość przy sterowaniu ręcznym: pozioma 200°/s, pionowa 120°/s, prędkość między presetami: pozioma 240°/s, pionowa 200°/s, 255 presetów, 7 wejść/2 wyjścia alarmowe, 5 programów skanowania, 8 tras programowalnych, 5 paternów, do 24 stref prywatności, inteligentne pozycjonowanie 3D w przypadku pracy z rejestratorami BCS, zasięg promiennika 150m, klasa szczelności IP66, uchwyty ścienny w zestawie, temp. pracy od 40°C do 70°C, wbudowane zabezpieczenie przeciwprzepięciowe do 4000V, pobór mocy 20W/43W (IR włączony), zasilanie 24V/3A (w zestawie)	7 952,00 zł	9 780,96 zł
BCS-SDIP8220 2.0 MP CMOS		Megapixelowa szybkoobrotowa kamera IP typu Dzień/Noc z promiennikiem IR, obsługa standardu Onvif, kompresja video H.264/JPEG, Przetwornik 1/2.8" 2.0 Megapixel CMOS, Zoom optyczny 20x oraz zoom cyfrowy 16x, Kompresja H.264, obsługa dwóch strumieni oraz przechwytywanie JPEG, Max 25 kl/s dla 1080P, Max 50 kl/s dla 720P, Dual-Streaming, Cyfrowa funkcja poszerzonej dynamiki kamery DWDR, AWB, BLC, ICR - mechaniczny filtr podczerwieni, prędkość przy sterowaniu ręcznym: pozioma 200°/s, pionowa 120°/s, prędkość między presetami: pozioma 240°/s, pionowa 200°/s, 255 presetów, 7 wejść/2 wyjścia alarmowe, 5 programów skanowania, 8 tras programowalnych, 5 paternów, do 24 stref prywatności, inteligentne pozycjonowanie 3D w przypadku pracy z rejestratorami BCS, zasięg promiennika 150m, klasa szczelności IP66, uchwyty ścienny w zestawie, temp. pracy od 40°C do 70°C, wbudowane zabezpieczenie przeciwprzepięciowe do 4000V, pobór mocy 20W/43W (IR włączony), zasilanie 24V/3A (w zestawie)	6 776,00 zł	8 334,48 zł
BCS-SDIP3230 2.0 MP CMOS NOWOŚĆ		Megapixelowa szybkoobrotowa kamera IP, obsługa standardu Onvif, Przetwornik 1/3" 2.0 Megapixel SONY Exmor CMOS, Zoom optyczny 30x oraz zoom cyfrowy 16x, Kompresja H.264, obsługa dwóch strumieni oraz przechwytywanie JPEG, Max 25/30 kl/s@1080P, Dzień/Noc(ICR), Auto iris, Auto focus, AWB, BLC, DWDR, Do 24 stref prywatności, Wbudowany Web server, NVR, CMS(PSS/DSS) & DMSS, Max prędkość pracy 400°/s, 360° ciągłego obrotu z auto ip, Do 255 presetów, 5 auto skanów, 8 tras, 5 ścieżek, Automatyczne rozpoznawanie głównych protokołów takich jak DH-SD, Pelco-P/D, itp. Ustawienie prędkości w zależności od ogniskowej, prędkość obrotowa dostosowuje się zgodnie z wartością zoom, Automatyczny powrót do trybu pracy sprzed awarii np. po zaniku zasilania, Automatyczna aktywacja presetów/Skanów/Tras/Scieżek po określonym czasie, Ruch w oczekiwaniu: Wywołanie Presetów/Tras oraz innych operacji po określonym czasie (również po okresie bezczynności przy starcie systemu), Wbudowane 7 wejść/2 wyjścia alarmowe, Inteligentne pozycjonowanie 3D, Ochrona IP67, przepięciowa do 4000V, zasilanie 24V/3A (w zestawie)	WKRÓTCE W OFERCIE	



<p>BCS-SDIP3220 2.0 MP CMOS</p>		<p>Megapixelowa szybkoobrotowa kamera IP, obsługa standardu Onvif, Przetwornik 1/3" 2.0 Megapixel SONY Exmor CMOS, Zoom optyczny 20x oraz zoom cyfrowy 16x, Kompresja H.264, obsługa dwóch strumieni oraz przechwytywanie JPEG, Max 25 kl/s dla 1080P, Dzień/Noc(ICR), Auto iris, Auto focus, AWB, BLC, Do 24 stref prywatności, Wbudowany Web server, NVR, CMS(PSS/DSS) & DMSS, prędkość przy sterowaniu ręcznym: pozioma 300°/s, pionowa 250°/s, prędkość między presetami: pozioma 400°/s, pionowa 300°/s, Do 255 presetów, 5 auto skanów, 8 tras, 5 ścieżek, Automatykne rozpoznawanie głównych protokołów takich jak DH-SD, Pelco-P/D, itp. Ustawienie prędkości w zależności od ogniskowej, prędkość obrotowa dostosowuje się zgodnie z wartością zoom, Automatykny powrót do trybu pracy sprzed awarii np. po zaniku zasilania, Automatykna aktywacja presetów/Skanów/Tras/Scieżek po określonym czasie, Ruch w oczekiwaniu: Wywołanie Presetów/Tras oraz innych operacji po określonym czasie (również po okresie beczynności przy starcie systemu), OSD oraz komunikaty dostępne w wielu językach, Wbudowane 7 wejść/2 wyjścia alarmowe, Inteligentne pozycjonowanie 3D w przypadku pracy z rejestratorami BCS, klasa szczelności IP67, uchwyt ścienny w zestawie, temp. pracy od -40°C do 60°C, wbudowane zabezpieczenie przeciwprzepięciowe do 4000V, pobór mocy 15W/40W (grzałka włączona), zasilanie 24V/3A (w zestawie)</p>	<p>5 548,00 zł</p>	<p>6 824,04 zł</p>
<p>BCS-SDIP2230A 2.0 MP CMOS NOWOŚĆ</p>		<p>Megapixelowa szybkoobrotowa kamera IP, obsługa standardu Onvif, Przetwornik 1/3" 2.0 Megapixel SONY Exmor CMOS, Zoom optyczny 30x oraz zoom cyfrowy 16x, Kompresja H.264, obsługa dwóch strumieni oraz przechwytywanie JPEG, Max 25/30 kl/s@1080P, Dzień/Noc(ICR), Auto iris, Auto focus, AWB, BLC, DWDR, Do 24 stref prywatności, Wbudowany Web server, NVR, CMS(PSS/DSS) & DMSS, Max prędkość pracy 400°/s, 360° ciągłego obrotu z auto ip, Do 255 presetów, 5 auto skanów, 8 tras, 5 ścieżek, Automatykne rozpoznawanie głównych protokołów takich jak DH-SD, Pelco-P/D, itp. Ustawienie prędkości w zależności od ogniskowej, prędkość obrotowa dostosowuje się zgodnie z wartością zoom, Automatykny powrót do trybu pracy sprzed awarii np. po zaniku zasilania, Automatykna aktywacja presetów/Skanów/Tras/Scieżek po określonym czasie. Ruch w oczekiwaniu: Wywołanie Presetów/Tras oraz innych operacji po określonym czasie (również po okresie beczynności przy starcie systemu), Wbudowane 2 wejścia/1 wyjście alarmowe, Inteligentne pozycjonowanie 3D, Ochrona IP67, przepięciowa do 4000V, zasilanie 24V/1,5A (w zestawie) lub PoE+(802.3at)</p>	<p>WKRÓTCE W OFERCIE</p>	
<p>BCS-SDIP2220A 2.0 MP CMOS NOWOŚĆ</p>		<p>Megapixelowa szybkoobrotowa kamera IP, obsługa standardu Onvif, Przetwornik 1/3" 2.0 Megapixel SONY Exmor CMOS, Zoom optyczny 20x oraz zoom cyfrowy 16x, Kompresja H.264, obsługa dwóch strumieni oraz przechwytywanie JPEG, Max 25/30 kl/s@1080P, Dzień/Noc(ICR), Auto iris, Auto focus, AWB, BLC, DWDR, Do 24 stref prywatności, Wbudowany Web server, NVR, CMS(PSS/DSS) & DMSS, Max prędkość pracy 400°/s, 360° ciągłego obrotu z auto ip, Do 255 presetów, 5 auto skanów, 8 tras, 5 ścieżek, Automatykne rozpoznawanie głównych protokołów takich jak DH-SD, Pelco-P/D, itp. Ustawienie prędkości w zależności od ogniskowej, prędkość obrotowa dostosowuje się zgodnie z wartością zoom, Automatykny powrót do trybu pracy sprzed awarii np. po zaniku zasilania, Automatykna aktywacja presetów/Skanów/Tras/Scieżek po określonym czasie. Ruch w oczekiwaniu: Wywołanie Presetów/Tras oraz innych operacji po określonym czasie (również po okresie beczynności przy starcie systemu), Wbudowane 2 wejścia/1 wyjście alarmowe, Inteligentne pozycjonowanie 3D, Ochrona IP67, przepięciowa do 4000V, zasilanie 24V/1,5A (w zestawie) lub PoE+(802.3at)</p>	<p>WKRÓTCE W OFERCIE</p>	
<p>BCS-SDIP2120A 1.3 MP CMOS NOWOŚĆ</p>		<p>Megapixelowa szybkoobrotowa kamera IP, obsługa standardu Onvif, Przetwornik 1/3" 1.3 Megapixel APTINA CMOS, Zoom optyczny 20x oraz zoom cyfrowy 16x, Kompresja H.264, obsługa dwóch strumieni oraz przechwytywanie JPEG, Max 25/30 kl/s@1.3MP, Dzień/Noc(ICR), Auto iris, Auto focus, AWB, BLC, DWDR, Do 24 stref prywatności, Wbudowany Web server, NVR, CMS(PSS/DSS) & DMSS, Max prędkość pracy 400°/s, 360° ciągłego obrotu z auto ip, Do 255 presetów, 5 auto skanów, 8 tras, 5 ścieżek, Automatykne rozpoznawanie głównych protokołów takich jak DH-SD, Pelco-P/D, itp. Ustawienie prędkości w zależności od ogniskowej, prędkość obrotowa dostosowuje się zgodnie z wartością zoom, Automatykny powrót do trybu pracy sprzed awarii np. po zaniku zasilania, Automatykna aktywacja presetów/Skanów/Tras/Scieżek po określonym czasie. Ruch w oczekiwaniu: Wywołanie Presetów/Tras oraz innych operacji po określonym czasie (również po okresie beczynności przy starcie systemu), Wbudowane 2 wejścia/1 wyjście alarmowe, Inteligentne pozycjonowanie 3D, Ochrona IP67, przepięciowa do 4000V, zasilanie 24V/1,5A (w zestawie) lub PoE+(802.3at)</p>	<p>WKRÓTCE W OFERCIE</p>	
<p>BCS-SDIP4230A 2.0 MP</p>		<p>Megapixelowa szybkoobrotowa kamera IP typu Dzień/Noc z promiennikiem IR, obsługa standardu Onvif, kompresja video H.264/JPEG, Przetwornik 1/2.8" 2.0 Megapiksel CMOS, Zoom optyczny 30x oraz zoom cyfrowy 16x, Kompresja H.264, obsługa dwóch strumieni oraz przechwytywanie JPEG, Max 25 kl/s dla 1080P, Max 50 kl/s dla 720P, Dual-Streaming, Cyfrowa funkcja poszerzonej dynamiki kamery DWDR, AWB, BLC, ICR - mechaniczny filtr podczerwieni, prędkość przy sterowaniu ręcznym: pozioma 300°/s, pionowa 200°/s, prędkość między presetami: pozioma 400°/s, pionowa 300°/s, 300 presetów, 2 wejścia/ 1 wyjście alarmowe, 5 programów skanowania, 8 tras programowalnych, 5 paternów, do 24 stref prywatności, inteligentne pozycjonowanie 3D w przypadku pracy z rejestratorami BCS, zasięg promiennika 80m przy DC12V / 100m przy AC24V, klasa szczelności IP66, uchwyt ścienny w zestawie, temp. pracy od -30°C do 60°C przy DC12V / -40°C do 70°C przy AC24V , wbudowane zabezpieczenie przeciwprzepięciowe do 4000V, pobór mocy 13W/20W przy DC12V / 13W/23W przy AC24V (IR włączony), zasilanie 24V/3A (w zestawie) lub PoE plus</p>	<p>5 083,00 zł</p>	<p>6 252,09 zł</p>
<p>BCS-SDIP4212A 2.0 MP</p>		<p>Megapixelowa szybkoobrotowa kamera IP typu Dzień/Noc z promiennikiem IR, obsługa standardu Onvif, kompresja video H.264/JPEG, Przetwornik 1/2.8" 2.0 Megapiksel CMOS, Zoom optyczny 12x oraz zoom cyfrowy 16x, Kompresja H.264, obsługa dwóch strumieni oraz przechwytywanie JPEG, Max 25 kl/s dla 1080P, Max 50 kl/s dla 720P, Dual-Streaming, Cyfrowa funkcja poszerzonej dynamiki kamery DWDR, AWB, BLC, ICR - mechaniczny filtr podczerwieni, prędkość przy sterowaniu ręcznym: pozioma 300°/s, pionowa 200°/s, prędkość między presetami: pozioma 400°/s, pionowa 300°/s, 300 presetów, 2 wejścia/ 1 wyjście alarmowe, 5 programów skanowania, 8 tras programowalnych, 5 paternów, do 24 stref prywatności, inteligentne pozycjonowanie 3D w przypadku pracy z rejestratorami BCS, zasięg promiennika 80m przy DC12V / 100m przy AC24V, klasa szczelności IP66, uchwyt ścienny w zestawie, temp. pracy od -30°C do 60°C przy DC12V / -40°C do 70°C przy AC24V , wbudowane zabezpieczenie przeciwprzepięciowe do 4000V, pobór mocy 13W/20W przy DC12V / 13W/23W przy AC24V (IR włączony), zasilanie 24V/3A (w zestawie) lub PoE+(802.3at)</p>	<p>3 749,00 zł</p>	<p>4 611,27 zł</p>
<p>BCS-SDIP1212A 2.0 MP CMOS</p>		<p>Megapixelowa szybkoobrotowa kamera IP, obsługa standardu Onvif, Przetwornik 1/3" 2.0 Megapixel CMOS, Zoom optyczny 12x oraz zoom cyfrowy 16x, Kompresja H.264, obsługa dwóch strumieni oraz przechwytywanie JPEG, Max 25 kl/s dla 1080P, Max 50 kl/s dla 720P, Dzień/Noc(ICR), Auto iris, Auto focus, AWB, BLC, Do 24 stref prywatności, Wbudowany Web server, NVR, CMS(PSS/DSS) & DMSS, prędkość przy sterowaniu ręcznym: pozioma 300°/s, pionowa 120°/s, prędkość między presetami: pozioma 300°/s, pionowa 200°/s, Do 80 presetów, 2 wejścia/ 1 wyjście alarmowe, 5 programów skanowania, 8 tras programowalnych, 5 paternów, do 24 stref prywatności, inteligentne pozycjonowanie 3D w przypadku pracy z rejestratorami BCS, klasa szczelności IP66, uchwyt ścienny w zestawie, temp. pracy od -40°C do 60°C, pobór mocy 12W/22W (grzałka włączona), zasilanie 24V/1,5A (w zestawie) / PoE+(802.3at)</p>	<p>3 329,00 zł</p>	<p>4 094,67 zł</p>
<p>BCS-SDIP1212A-W 2.0 MP CMOS</p>		<p>Megapixelowa szybkoobrotowa kamera IP, obsługa standardu Onvif, Przetwornik 1/3" 2.0 Megapixel CMOS, Zoom optyczny 12x oraz zoom cyfrowy 16x, Kompresja H.264, obsługa dwóch strumieni oraz przechwytywanie JPEG, Max 25 kl/s dla 1080P, Max 50 kl/s dla 720P, Dzień/Noc(ICR), Auto iris, Auto focus, AWB, BLC, Do 24 stref prywatności, Wbudowany Web server, NVR, CMS(PSS/DSS) & DMSS, prędkość przy sterowaniu ręcznym: pozioma 300°/s, pionowa 120°/s, prędkość między presetami: pozioma 300°/s, pionowa 200°/s, Do 80 presetów, 2 wejścia/ 1 wyjście alarmowe, 5 programów skanowania, 8 tras programowalnych, 5 paternów, do 24 stref prywatności, inteligentne pozycjonowanie 3D w przypadku pracy z rejestratorami BCS, klasa szczelności IP66, uchwyt ścienny w zestawie, temp. pracy od -20°C do 60°C, pobór mocy 12W, zasilanie 24V/1,5A (w zestawie) / PoE+(802.3at)</p>	<p>3 216,00 zł</p>	<p>3 955,68 zł</p>

BCS-SDIP1212A-WS 2.0 MP CMOS		Megapixelowa szybkoobrotowa kamera IP, obsługa standardu Onvif, Przetwornik 1/3" 2.0 Megapixel CMOS, Zoom optyczny 12x oraz zoom cyfrowy 16x, Kompresja H.264, obsługa dwóch strumieni oraz przechwytywanie JPEG, Max 25 kl/s dla 1080P, Max 50 kl/s dla 720P, Dzień/Noc(ICR), Auto iris, Auto focus, AWB, BLC, Do 24 stref prywatności, Wbudowany Web server, NVR, CMS(PSS/DSS) & DMSS, prędkość przy sterowaniu ręcznym: pozioma 300°/s, pionowa 120°/s, prędkość między presetami: pozioma 300°/s, pionowa 200°/s, Do 80 presetów, 2 wejścia/ 1 wyjście alarmowe, 5 programów skanowania, 8 tras programowalnych, 5 paternów, do 24 stref prywatności, inteligentne pozycjonowanie 3D w przypadku pracy z rejestratorami BCS, uchwyt ścienny w zestawie, temp. pracy od -20°C do 60°C, pobór mocy 12W, zasilanie 24V/1,5A (w zestawie) / PoE+(802.3af)	3 217,00 zł	3 956,91 zł
BCS-SDIP1203-W 2MP Full HD Mini PTZ 3" x3 zoom WYPRZEDAŻ		<ul style="list-style-type: none"> •1/3" 2 Megapixel Full HD Progressive scan EXMOR CMOS •Wysoko wydajny procesor TI DaVinci serii DSP •Kompresja video H.264 i obrazu MJPEG •Obsługa dwóch strumieni kodowania •Max. 25 kl/s @1080p (1920x1080) , 25kl/s @1.3M(1280x960) •Obiektyw: 3-9mm moto zoom x3 •Funkcje BLC / HLC / DWDR / AGC / AES / DNR •Prędkość max 80°/s Pan/Tilt; Obrót 0°~350° •Funkcja Dzień/Noc – ICR mechaniczny filtr •IP66 Obudowa Metal wandaloodporna IK10 •Micro SD memory do 32GB •Zasilanie DC12V, PoE (802.3af) / 15W •Wbudowany Web server, NVR, CMS(PSS/DSS) i DMSS końcówka serii - produkt dostępny do wyczerpania stanów magazynowych	2 050,00 zł	2 521,50 zł
BCS-SDIP1300 3.0 MP		Megapixelowa kamera IP z opcją zdalnej regulacji położenia modułu kamerowego, obsługa standardu Onvif, Przetwornik 1/3" 3.0 Megapixel CMOS, Obiektyw 3.6mm oraz zoom cyfrowy 3x, Kompresja H.264, obsługa dwóch strumieni oraz przechwytywanie JPEG, Max 20 kl/s dla 3M, Max 25 kl/s dla 1080P/720P, Funkcja Dzień/Noc realizowana elektronicznie, BLC, HLC, DWDR, 4 strefy prywatności, Wbudowany Web server, NVR, CMS(PSS/DSS) & DMSS, prędkość obrotowa przy presetach: pozioma 100°/s , Do 25 presetów, klasa szczelności IP66, temp. pracy od -20°C do 60°C, pobór mocy 3W, zasilanie 12V / PoE+(802.3af)	1 035,00 zł	1 273,05 zł
BCS-SDIP1200 2.0 MP		Megapixelowa kamera IP z opcją zdalnej regulacji położenia modułu kamerowego, obsługa standardu Onvif, Przetwornik 1/3" 2.0 Megapixel CMOS, Obiektyw 3.6mm oraz zoom cyfrowy 3x, Kompresja H.264, obsługa dwóch strumieni oraz przechwytywanie JPEG, Max 25 kl/s dla 1080P/720P, Funkcja Dzień/Noc realizowana elektronicznie, BLC, HLC, DWDR, 4 strefy prywatności, Wbudowany Web server, NVR, CMS(PSS/DSS) & DMSS, prędkość obrotowa przy presetach: pozioma 100°/s , Do 25 presetów, klasa szczelności IP66, temp. pracy od -20°C do 60°C, pobór mocy 3W, zasilanie 12V / PoE+(802.3af)	965,00 zł	1 186,95 zł
BCS-SDIP1100 1.3 MP		Megapixelowa kamera IP z opcją zdalnej regulacji położenia modułu kamerowego, obsługa standardu Onvif, Przetwornik 1/3" 1.3 Megapixel CMOS, Obiektyw 3.6mm oraz zoom cyfrowy 3x, Kompresja H.264, obsługa dwóch strumieni oraz przechwytywanie JPEG, Max 25 kl/s dla 720P, Funkcja Dzień/Noc realizowana elektronicznie, BLC, HLC, DWDR, 4 strefy prywatności, Wbudowany Web server, NVR, CMS(PSS/DSS) & DMSS, prędkość obrotowa przy presetach: pozioma 100°/s , Do 25 presetów, klasa szczelności IP66, temp. pracy od -20°C do 60°C, pobór mocy 3W, zasilanie 12V / PoE+(802.3af)	883,00 zł	1 086,09 zł
Kamery szybkoobrotowe CCD				
BCS-SDIP7118 1.3 MP CCD WYPRZEDAŻ		Megapixelowa szybkoobrotowa kamera IP typu Dzień/Noc z promiennikiem IR, obsługa standardu Onvif 1.02, kompresja video H.264/JPEG, przetwornik 1/3" Progressive Scan CCD, rozdzielczość 1.3 Mpx, czułość 0.1lux (tryb kolor), 0.01lux (tryb B/W), 18 x ZOOM optyczny, 12 x ZOOM cyfrowy, Dual-Streaming, AWB, BLC, ICR - mechaniczny filtr podczerwieni, prędkość przy sterowaniu ręcznym: pozioma 160°/s, pionowa 120°/s, prędkość między presetami: pozioma 240°/s, pionowa 200°/s, 255 presetów, 7 wejść/2 wyjścia alarmowe, 5 programów skanowania, 8 tras programowalnych, 5 paternów, do 24 stref prywatności, inteligentne pozycjonowanie 3D w przypadku pracy z rejestratorami BCS, zasięg promiennika około 100m, klasa szczelności IP66, uchwyt ścienny w zestawie, temp. pracy od -20°C do 60°C, wbudowane zabezpieczenie przeciwprzepięciowe do 4000V, pobór mocy 12W/30W (IR włączony), zasilanie 24V/3A (w zestawie) końcówka serii - produkt dostępny do wyczerpania stanów magazynowych	4 500,00 zł	5 535,00 zł
BCS-SDIP3118 1.3 MP CCD WYPRZEDAŻ		Megapixelowa szybkoobrotowa kamera IP, obsługa standardu Onvif 1.02, kompresja video H.264/JPEG, funkcja Dzień/Noc, przetwornik 1/3" Progressive Scan CCD, rozdzielczość 1.3 Mpx, czułość 0.1lux (tryb kolor), 0.01lux (tryb B/W), 18 x ZOOM optyczny, 12 x ZOOM cyfrowy, Dual-Streaming, AWB, BLC, ICR - mechaniczny filtr podczerwieni, prędkość przy sterowaniu ręcznym: pozioma 300°/s, pionowa 150°/s, prędkość między presetami: pozioma 400°/s, pionowa 180°/s, 255 presetów, 7 wejść/2 wyjścia alarmowe, 5 programów skanowania, 8 tras programowalnych, 5 paternów, 8 stref maskowania, inteligentne pozycjonowanie 3D w przypadku pracy z rejestratorami BCS, obudowa wandaloodporna, klasa szczelności IP67, uchwyt ścienny w zestawie, temp. pracy od -40°C do 60°C, wbudowane zabezpieczenie przeciwprzepięciowe do 4000V, pobór mocy 12W/50W (grzałka włączona), zasilanie 24V/3A (w zestawie) końcówka serii - produkt dostępny do wyczerpania stanów magazynowych	3 500,00 zł	4 305,00 zł
KLAWIATURY STERUJĄCE				
BCS-DVR-KNLCD		Klawiatura umożliwiająca obsługę: Rejestratorów BCS, Sieciowych kamer obrotowych, Analogowych kamer obrotowych, CMP, NVS, TV WALL, połączenia RS232, RS485, wielofunkcyjny wolant, podgląd na żywo Full HD, dwukierunkowy tor audio, 2 x USB, wyjścia HDMI / VGA, obsługa wielu protokołów min DH-SD / PELCO-D / PELCO-P / PELCO-D1 / PELCO-P1, 10.2" dotykowy ekran LCD, do 20 użytkowników zdalnych przy czym każdy może zarządzać do 256 urządzeń	CENA USTALANA INDYWIDUALNIE PO DOSTARCZENIU INFORMACJI O PROJEKCIE	
BCS-DVR-KA ANALOGOWA WYPRZEDAŻ		Klawiatura analogowa z pełną możliwością sterowania i programowania głowic z serii DH-SD i ND, wyświetlacz LCD 84x31mm, 3 osiowy wolant, 12V DC, pobór mocy 5 WAT, połączenia RS-232, RS485, Obsługiwane protokoły: do sterowania BCS-DVR - DH1/DH2, do głowic: DH-SD, PELCO-D, PELCO-P, PELCO-D1, PELCO-P1, waga 2.5 kg, temp. pracy 10°C-55°C końcówka serii - produkt dostępny do wyczerpania stanów magazynowych	999,00 zł	1 228,77 zł
BCS-DVR-KN-II SIECIOWA		Klawiatura sieciowa z pełną możliwością sterowania i programowania głowic z serii BCS-SD, wyświetlacz LCD, 3 osiowy wolant, 12V DC, pobór mocy 5 W, połączenia RJ-45, RS-232, RS485, USB. Obsługiwane protokoły: do sterowania BCS-DVR - DH1/DH2, do głowic: BCS, PELCO-D, PELCO-P, PELCO-D1, PELCO-P1, waga 2.5 kg, temp. pracy 10°C-55°C	2 442,00 zł	3 003,66 zł
BCS-DVR-KA-II ANALOGOWA		Klawiatura analogowa z pełną możliwością sterowania i programowania głowic z serii BCS-SD, wyświetlacz LCD, 3 osiowy wolant, 12V DC, pobór mocy 5 W, połączenia RS-232, RS485, USB. Obsługiwane protokoły: do sterowania BCS-DVR - DH1/DH2, do głowic: BCS, PELCO-D, PELCO-P, PELCO-D1, PELCO-P1, waga 2.5 kg, temp. pracy 10°C-55°C	1 410,00 zł	1 734,30 zł

OBIEKTYWY				
BCS				
BCS-45105MIR		Wysokiej klasy szklany obiektyw do kamer megapixelowych o rozdzielczości do 5MP, 1/2", ogniskowa 4,5-10mm, Auto Iris DC, apertura F1.6, mocowanie CS, korekcja promieni podczerwonych,	482,00 zł	592,86 zł
BCS-34105MIR		Wysokiej klasy szklany obiektyw do kamer megapixelowych o rozdzielczości do 5MP, 1/2.5", ogniskowa 3,4-10mm, Auto Iris DC, apertura F1.6, mocowanie CS, korekcja promieni podczerwonych,	441,00 zł	542,43 zł
BCS-28103MIR		Wysokiej klasy szklany obiektyw do kamer megapixelowych o rozdzielczości do 3MP, 1/2.8", ogniskowa 2.8-10mm, Auto Iris DC, apertura F1.6, mocowanie CS, korekcja promieni podczerwonych,	399,00 zł	490,77 zł
BCS-05502MIR		Wysokiej klasy szklany obiektyw do kamer megapixelowych o rozdzielczości do 2MP, 1/3", ogniskowa 5-50mm, Auto Iris DC, apertura F1.6, mocowanie CS, korekcja promieni podczerwonych,	565,00 zł	694,95 zł
BCS-26142IR 2 MP NOWOŚĆ		Wysokiej klasy szklany obiektyw z asferycznymi soczewkami do systemów megapikselowych, ogniskowa 2.6-14 mm, DC Auto Iris, 1/3", F1.4~C / F1.4~360, kąty widzenia (poziomo * pionowo): max oddalenie 107.0° * 79.0° max przybliżenie 22.8° * 17.0°, korekcja IR, mocowanie typu CS, 2 soczewki asferyczne, wymiary (mm): 46.1 x 65.8 (max średnica x max długość), waga (g): 87	412,00 zł	506,76 zł
BCS-24062MIR		Wysokiej klasy szklany obiektyw do kamer megapixelowych o rozdzielczości do 2MP, 1/3", ogniskowa 2.4-6mm, Auto Iris DC, apertura F1.6, mocowanie CS, korekcja promieni podczerwonych,	376,00 zł	462,48 zł
BCS-28122MIR		Wysokiej klasy szklany obiektyw do kamer megapixelowych o rozdzielczości do 2MP, 1/3", ogniskowa 2.8-12mm, Auto Iris DC, apertura F1.4, mocowanie CS, korekcja promieni podczerwonych,	359,00 zł	441,57 zł
TOKINA				
TVR4518HDDCIR megapixelowy 5MP (korekcja IR)		Megapixelowy obiektyw szklany japońskiej marki TOKINA, 1/2", ogniskowa 4.5-13mm, apertura F1.8, Auto Iris DC, korekcja IR, asferyczna soczewka, dedykowany do kamer D/N, kąt widzenia (horyzontalny): Wide: 90.3x66.6, Tele: 31.2x24.0, bardzo wysoka jakość wykonania, obsługuje kamery do rozdzielczości 5MP	1 407,00 zł	1 730,61 zł
TVR3918HDDCIR megapixelowy 3MP (korekcja IR)		Megapixelowy obiektyw szklany japońskiej marki TOKINA, 1/2", ogniskowa 3.9-10mm, apertura F1.8, Auto Iris DC, korekcja IR, asferyczna soczewka, dedykowany do kamer D/N, kąt widzenia (horyzontalny): Wide: 96.5x70.95, Tele: 37.3x28.0, bardzo wysoka jakość wykonania, obsługuje kamery do rozdzielczości 3MP	1 061,00 zł	1 305,03 zł
TVR0916HDDC megapixelowy 2MP WYPRZEDAŻ		Megapixelowy obiektyw szklany japońskiej marki TOKINA, 1/3", ogniskowa 9-22mm, apertura F1.6, Auto Iris DC, asferyczna soczewka, kąt widzenia (horyzontalny): Wide: 38.43x30.34, Tele: 16.17x12.92, bardzo wysoka jakość wykonania, obsługuje kamery do rozdzielczości 2MP końcówka serii - produkt dostępny do wyczerpania stanów magazynowych	490,00 zł	602,70 zł
FUJINON				
YV4.3x2.8SA-SA2L megapixelowy 3MP WYPRZEDAŻ		Wysokiej klasy szklany obiektyw do kamer megapixelowych o rozdzielczości 3MP, 1/3", ogniskowa 2.8-12mm, Auto Iris DC, apertura F1.4, mocowanie CS końcówka serii - produkt dostępny do wyczerpania stanów magazynowych, w miejsce tego modelu został wprowadzony do oferty obiektyw BCS-26142IR prezentowany poniżej	665,00 zł	817,95 zł
YV2.8x2.8SA-SA2 megapixelowy 3MP WYPRZEDAŻ		Wysokiej klasy szklany obiektyw do kamer megapixelowych o rozdzielczości 3MP, 1/3", ogniskowa 2.8 - 8 mm, Auto Iris DC, apertura F1.2, mocowanie CS końcówka serii - produkt dostępny do wyczerpania stanów magazynowych	469,00 zł	576,87 zł
INNE				
BCS-ZIP		Zabezpieczenie przeciwprzepięciowe Ethernet • Napięcie zadziałania ochrony między-żyłowej (linie danych) - 8V +/-10% • Napięcie zadziałania ochrony linii zasilania PoE (dowolny standard PoE) - 65V +/-10% • Napięcie zadziałania ochrony (linia - uziemienie) - 120V +/-10% • Maksymalne chwilowe natężenie prądu ogranicznika (tp=8/20us) - 30A • Wilgotność względna - 0 - 95% • Wymiary (szer x dł x wys) - 20 x 48 x 16mm • Obudowa - izolacyjna folia polietylenowa • Zakres temperatur pracy: -20°C do +60°C Wyprodukowano w Polsce	49,00 zł	60,27 zł
MONITORY PRZEMYSŁOWE				
BCS-4701LED		Monitor dedykowany do systemów telewizji przemysłowej, obudowa metalowa. Matryca LED TFT o przekątnej 47" i formacie obrazu 16:9 Full HD (1920x1080). Wejścia. 2xBNC, VGA, 2xHDMI żywotność matrycy 50.000godz. głośniki, kontrast 10000:1; jasność 400cd, masa 25kg, wymiary:1070.4 x 634.2 x 68.8 mm. Zasilanie 230V (wbudowany zasilacz) / 100W Max. W zestawie brak uchwyty ściennego i podstawy. Montaż tylko naścienny.	CENA USTALANA INDYWIDUALNIE PO DOSTARCZENIU INFORMACJI O PROJEKCIE	
BCS-2301-LED		Monitor dedykowany do systemów telewizji przemysłowej, obudowa plastikowa. Matryca LED TFT o przekątnej 23,6" i formacie obrazu 16:9 Full HD. Wejścia. 2xBNC przelotowe, VGA,HDMI żywotność matrycy 50.000godz. głośniki, kontrast 10000:1; jasność 300cd, masa 6,5kg	2 275,00 zł	2 798,25 zł

BCS-P1905M-LED WYPRZEDAŻ		Monitor przemysłowy LED 19", technologia podświetlania LED, jasność 300cd, kontrast 10000:1, rozdzielczość 1280x1024, 16.7mln kolorów, czas reakcji 5ms, metalowa obudowa, wbudowane głośniki, wejścia/wyjścia video: 2 x RCA, 2 x BNC, 1 x VGA, HDMI; pilot w zestawie, masa 7.1kg końcówka serii - produkt dostępny do wyczerpania stanów magazynowych	1 885,00 zł	2 318,55 zł
AKCESORIA				
BCS-AS (PFA150)		ADAPTER SŁUPOWY zewnętrzny do mocowania głowicy szybkoobrotowej na słupie, do kamer z serii BCS-SDIP80xx/BCS-SDIP70xx/BCS-SDIP30xx/BCS-SDIP10xx Otworowanie umożliwia mocowanie do adaptera innych uchwytów zgodnie ze schematem akcesoriów montażowych	104,00 zł	127,92 zł
BCS-AR (PFA151)		ADAPTER RÓŻNY zewnętrzny do mocowania narożnego głowicy szybkoobrotowej, do kamer z serii BCS-SDIP80xx/BCS-SDIP70xx/BCS-SDIP30xx/BCS-SDIP10xx Otworowanie umożliwia mocowanie do adaptera innych uchwytów zgodnie ze schematem akcesoriów montażowych	104,00 zł	127,92 zł
BCS-ASDD (PFA120)		ADAPTER SPEED DOME DOMED - Adapter montażowy dedykowany do uchwytów kamer PTZ i BCS-USDD	57,00 zł	70,11 zł
BCS-ASD (PFA140)		ADAPTER SPEED DOME - dedykowany do uchwytów kamer PTZ i BCS-USDD. Umożliwia instalację w puszcze zasilacza do kamery PTZ.	352,00 zł	432,96 zł
BCS-AT48		ADAPTER TUBOWY 48 - dedykowany do kamer serii BCS-TIP4000/8000, Adapter o klasie szczelności IP66 UWAGA: ZMIANA W KOMPATYBILNOŚCI Z KAMERAMI	123,00 zł	151,29 zł
BCS-AT356		ADAPTER TUBOWY 356 - dedykowany do kamer serii BCS-TIP3000/5000/6000, Adapter o klasie szczelności IP66	123,00 zł	151,29 zł
BCS-AT135 (PFA130)		ADAPTER TUBOWY 135 - dedykowany do kamer serii BCS-TIP/3000/5000/6000, Adapter o klasie szczelności IP54, do zastosowań wewnętrznych	57,00 zł	70,11 zł
BCS-USDD (PFB301W)		UCHWYT SPEED DOME DOMED- zewnętrzny do zastosowania z wybranymi modelami kamer BCS-PTZ, rurami sufitowymi BCS-RD/RK oraz adapterami kamer domed/PTZ BCS-AD45 i BCS-ASD1	69,00 zł	84,87 zł
BCS-UD		Uchwyt ścienny do kamer kopułowych z serii BCS-DMIP4300/4300IR	69,00 zł	84,87 zł
BCS-UD1 (PFB200W)		UCHWYT DOMED 1 - ścienny dedykowany do kamer kopułowych serii BCS-DMIP1000/2000	57,00 zł	70,11 zł
BCS-UT7 (PFB602W)		UCHWYT TUBOWY 7 - dedykowany do kamer tubowych serii BCS-TIP7000	57,00 zł	70,11 zł
BCS-US02		Uchwyt sufitowy do głowicy szybkoobrotowej, do kamer z serii BCS-SDIP30xx/SDIP70xx końcówka serii - produkt dostępny do wyczerpania stanów magazynowych	105,00 zł	129,15 zł
BCS-ARKD (PFB301C)		ADAPTER RUROWY - montażowy sufitowy dedykowany do montażu kamer PTZ na suficie. Adapter dedykowany do rur BCS-RK/RD i uchwytów BCS-AD45 i BCS-ASD1	41,00 zł	50,43 zł
BCS-RD (PFA113)		RURA DŁUGA - dedykowana do uchwytów sufitowych kamer PTZ (420mm)	81,00 zł	99,63 zł
BCS-RK (PFA112)		RURA KRÓTKA - dedykowana do uchwytów sufitowych kamer PTZ (220mm)	46,00 zł	56,58 zł
BCS-AD45 (PFA100)		ADAPTER DOMED 45 - dedykowany do kamer BCS-DMIP serii 4000/5000	41,00 zł	50,43 zł
BCS-ASD1 (PFA102)		ADAPTER SPEED DOME 1 - dedykowany do kamer BCS-SDIP serii 1000	46,00 zł	56,58 zł
BCS-AD1		ADAPTER DOMED 1 - dedykowany do kamer serii BCS-DMIP1000, Adapter o klasie szczelności IP54, do zastosowań wewnętrznych	46,00 zł	56,58 zł

OPROGRAMOWANIA

<p>SMART PSS NOWOŚĆ</p>		<p>Oprogramowanie do zarządzania urządzeniami IPC,NVR,DVR,NVD,NVS Obsługa do 1000 połączeń Max. podgląd na żywo 144 kan., max. 36 okien na karcie Wbudowany moduł PC-NVR(nagrywanie w trybie ciągłym do 16 kan.) Dostępne funkcjonalności :</p> <ul style="list-style-type: none"> - Tworzenie i obsługa schematów Alarmów - Video Alarm Link, Zaawansowany log zdarzeń - Synchroniczne odtwarzanie nagrań zdalnych i lokalnych max. do 36 kamer jednocześnie - Wykonywanie zdjęć(snapshot), lokalne nagrywanie - Tworzenie i obsługa eMAP - Zdalna konfiguracja ustawień urządzeń - Tworzenie i zarządzanie grupami urządzeń - Tworzenie schematów zdań do wyświetlania obrazu, - Obsługa TV WALL - Sterowanie kamerami PTZ, obsługa audio - Współpraca max. z 4 monitorami <p>Zastosowanie : końcowy użytkownik, małe projekty, centra monitoringu video</p>	<p>bezpłatne</p>
<p>DMSS</p>		<p>Oprogramowanie na platformy mobilne Funkcje "Push Alarm", Odtwarzanie Obsługa kamer PTZ dotykiem na ekranie, E-PTZ iPAD: iDMSS HD, iPhone: iDMSS Plus, Android PAD: gDMSS HD, Android Phone: gDMSS Plus</p>	<p>bezpłatne</p>

Nazewnictwo BCS Kamery sieciowe IP

BCS - DMIP 1200 IR

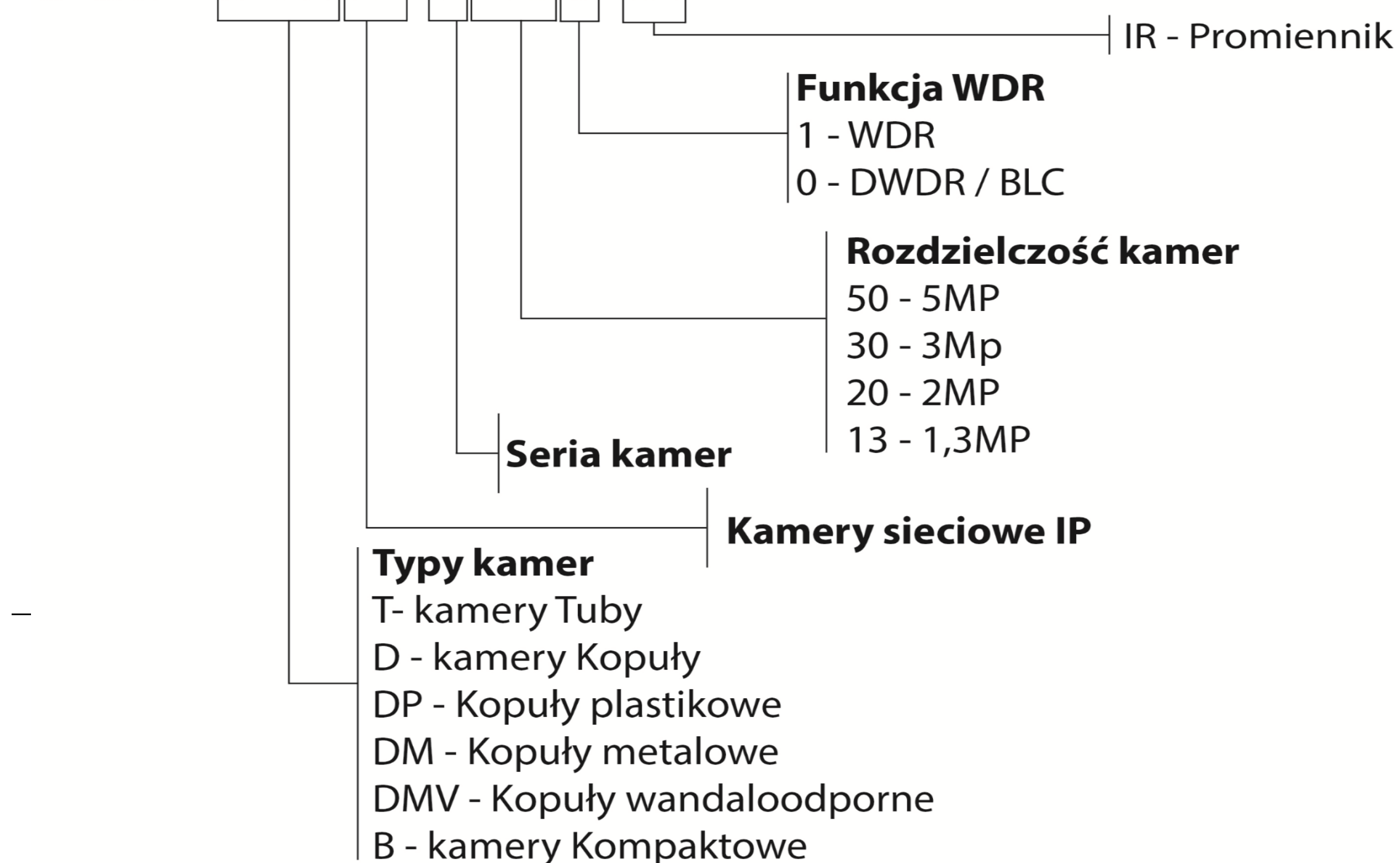

Nazewnictwo BCS Kamery PTZ sieciowe IP

BCS - SD IP 7220WDR

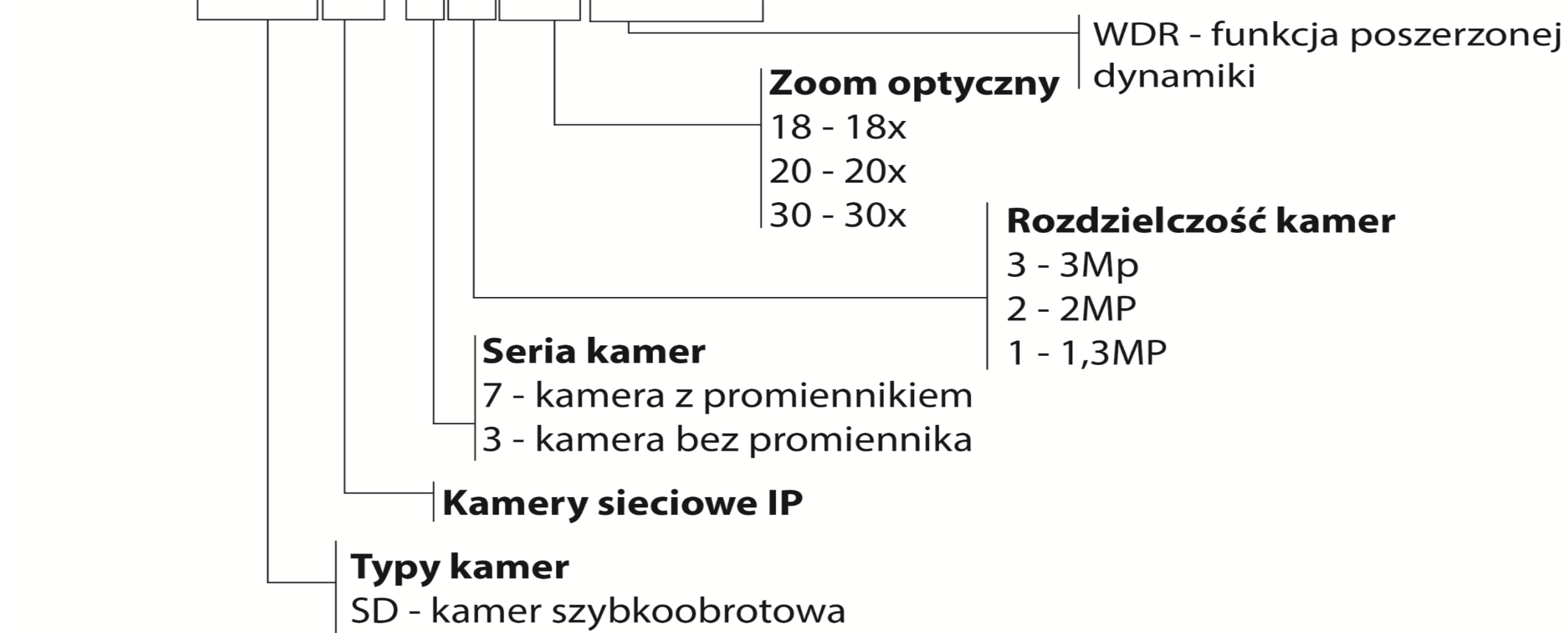

Akcesoria

